



















KATALOG PRODUKTÓW



	ODPORNOŚĆ NA WARUNKI ATMOSFERYCZNE	Wszystkie produkty posiadają wysoką odporność na wszelkie warunki atmosferyczne, przede wszystkim zmienne temperatury otoczenia.
	TRWAŁOŚĆ KOLORÓW	Dzięki zastosowaniu najlepszych barwników możliwe jest uzyskanie oryginalnych kolorów powierzchni.
	PRODUKTY EKOLOGICZNE	Wszystkie nasze wyroby produkowane są z zastosowaniem technologii ekologicznej z udziałem surowców naturalnych.
	GALERIA INSPIRACJI	Zainspiruj się! Bogata galeria zdjęć produktów i aranżacji przestrzeni na www.jadar.pl .

PIKTOGRAMY UŻYTKOWE:

	POWIERZCHNIA SZLACHETNA LUX	Powierzchnia szlachetna LUX z widocznym dekoracyjnym naturalnym kruszywem. Antypoślizgowa, chropowata.
	POWIERZCHNIA ANTYK	Produkt uszlachetniony metodą obijania. Obłe krawędzie nadają kostce niepowtarzalnej estetyki.
	PRODUKT TARASOWY	Produkt przeznaczony na powierzchnie tarasowe, altany oraz miejsca wypoczynkowe.
	OCHRONA POWIERZCHNI SYSTEM WATER PROTECT	Produkt impregnowany/hydrofobizowany.
	POWIERZCHNIA ŚRUTOWANA	Nawierzchnia PRO poddawana jest dodatkowo uszlachetnieniu polegającemu na śrutowaniu, mając na celu stworzenie niepowtarzalnej powierzchni.
	IDEALNA NA PODJAZDY	Produkt przeznaczony na ciągi piesze i na podjazdy dla samochodów osobowych do 3,5T.
	KOSTKA BEZ FAZY	Tworzy jednolitą, gładką powierzchnię. Komfortowa do jazdy wózkami, na rolkach, rowerem itp.
	KOSTKA Z MIKROFAZĄ	Nieznacznie ścięte krawędzie zwiększają trwałość i komfort użytkowania, zachowując niemal gładką powierzchnię. Komfortowa do jazdy wózkami, na rolkach, rowerem itp.
	KOSTKA Z FAZĄ	Zaokrąglone kształty kostki nawiązują do nostalgicznego, staromiejskiego stylu.
	KOSTKA Z MAŁĄ FAZĄ	Delikatna faza akcentuje formę kształtów poszczególnych płyt.
	MOŻLIWOŚĆ TWORZENIA ŁUKÓW	Precyzyjnie opracowany system kształtów pozwala na formowanie łuków i okręgów.
	ZWIĘKSZONA WYTRZYMAŁOŚĆ	Odporność na znaczne obciążenia. Produkt może być stosowany w przestrzeniach publicznych, do budowy nawierzchni dróg pożarowych lub na podjazdach przestrzeni prywatnych.
	ELEMENT OPOROWY	Produkt przeznaczony do niwelowania różnic wysokościowych terenu i do budowy murków oporowych.

OKRES GWARANCJI

2 LATA
3 LATA
5 LAT
10 LAT

Piktogramy określające okres Gwarancji udzielonej na zasadach opisanych w warunkach Gwarancji firmy Jadar Sp. z o.o.

WARTO WIEDZIEĆ

Układanie kostki brukowej powinno odbywać się z minimum trzech do pięciu palet jednocześnie. Ma to na celu uzyskanie najlepszej kombinacji wizualnej układanej nawierzchni brukowej, zwłaszcza w przypadku kostek z kolekcji ColorBlend, Antyk i PRO. Układanie z kilku palet jednocześnie w znacznym stopniu ogranicza też ewentualne różnice w odcieniach koloru, które mogą wystąpić także w przypadku układania nawierzchni z kostek kolekcji Klasycznej.

Kostka **NODICA, BERGAMO, NOSTALIT, HOLLAND** grubość 4 cm

MOŻLIWOŚĆ ZASTOSOWANIA NA PODJAZDACH DLA SAMOCHODÓW OSOBOWYCH do 3,5t



- Obniżenie kosztów inwestycji
- Obniżenie kosztów transportu





Jadar – piękno betonu, jakość tworzona z pasją

Od 1989 roku z pasją i zaangażowaniem tworzymy komfortowe, nowoczesne przestrzenie ogrodowe. Jesteśmy polską, rodzinną firmą – w 100% opartą na rodzimym kapitale. Nasze fabryki zlokalizowane są wyłącznie w Polsce, co daje nam pełną kontrolę nad procesem produkcji i jakością naszych wyrobów.

Od ponad 35 lat nieustannie rozwijamy nasze linie produkcyjne, śledzimy światowe trendy i inwestujemy w innowacje. Działamy odpowiedzialnie – z troską o środowisko naturalne i realne potrzeby naszych Klientów. Efektem są produkty, które łączą estetykę, funkcjonalność i najwyższe standardy wykonania.

Zapraszamy do zapoznania się z Katalogiem 2025/2026 – znajdą w nim Państwo zarówno NOWOŚCI, jak i sprawdzone, cenione rozwiązania, które inspirują do tworzenia wyjątkowych przestrzeni. Dzięki kodom QR szybko przeniosą się Państwo na naszą stronę internetową, gdzie czeka jeszcze więcej propozycji aranżacyjnych.

Dla tych, którzy chcą zrealizować swoją wizję ogrodu, tarasu czy strefy relaksu, przygotowaliśmy usługę projektową. Architekci krajobrazu Jadar służą fachowym doradztwem, doborem odpowiedniego asortymentu i tworzeniem nowoczesnych, dopasowanych projektów.

Zachęcamy również do odwiedzenia naszych Ogródów Wystawowych. Przestrzeni pełnych inspiracji, które odkrywają piękno betonu i pokazują, jak funkcjonalność może współgrać z wyjątkową estetyką.

Twój ogród zaczyna się z Jadar.

Z poważaniem,

Dariusz Kupidura
Prezes Zarządu Jadar Sp. z o.o.

SPIS TREŚCI

WSTĘP	3-15
SYSTEM WATER PROTECT JADAR - ochrona powierzchni.....	3
GWARANCJA	4
JADAR BLUE.....	5
LINIE PRODUKTÓW.....	6
USŁUGI PROJEKTOWE.....	7
KONCEPCJE PROJEKTOWE	9
KOLEKCJA LUX	10
KOLEKCJA COLORBLEND	11
KOLEKCJA PRO	12
KOLEKCJA ANTYK.....	13
KOLEKCJA KLASYCZNA	14
ZAINSPIRUJ SIĘ	15

KOSTKI I PŁYTY	16-30
KOSTKA ARCO.....	16
KOSTKA BERGAMO.....	17
KOSTKA BERGAMO PIATTO	18
KOSTKA BULWAR.....	19
KOSTKA LUNA.....	20
KOSTKA NATULIT	21
KOSTKA NODICA.....	22
KOSTKA NOSTALIT	23
KOSTKA SAVONA	24
PŁYTKA ROMEO	25
PŁYTA BULWAR WIŚLANY.....	26
PŁYTA INDUSTRJA nowość	27
PŁYTA METROPOLI nowość	28
PŁYTA VALEO nowość	29
KOSTKA GRANITO	30
KOSTKA SASSO.....	30

PŁYTY TARASOWE	31-39
PŁYTA TARASOWA SEVILA	32
PŁYTA TARASOWA CORDOBA	33
PŁYTA TARASOWA MALAGA.....	34
PŁYTA TARASOWA MEGAN nowość	35
PŁYTA TARASOWA PŁYTA JAGIELLOŃSKA.....	36
PŁYTA TARASOWA PŁYTKA LUX.....	37
PŁYTKA TARASOWA	38
PŁYTA TARASOWA PASSIONE	39
PŁYTA MADERA.....	39

SYSTEMY OGRODZENIOWE	40-46
PUSTAK OGRODZENIOWY GŁADKI.....	41
PUSTAK OGRODZENIOWY ŁUPANY	42
CEGŁA ANTYK	43
CEGŁA ŁUPANA	43
CEGŁA ŁUPANA ANTYK	43
CEGŁA RIVA.....	44
CEGŁA RIVA ANTYK.....	44
MUR CHIŃSKI.....	44
FLO DECOR.....	45
DASZEK OGRODZENIOWY PŁASKI	45
DASZEK OGRODZENIOWY DWUSPADOWY	45
L-KA OGRODZENIOWA nowość	46

ELEMENTY UZUPEŁNIAJĄCE	47-56
DONICE GAMA GRANDE.....	47
DONICE GAMA SOFT nowość	48
L-KA.....	49
MINIFLOR.....	49
MULTIFLOR	49
OBRZEŻE VERTIBLOCK nowość	49
OBRZEŻE PALINEA DECOR	50
OBRZEŻE PALISADOWE.....	50
OBRZEŻE PALISADOWE TRIBLOK.....	50
PALISADA ALTA	51
PALISADA OMEGA.....	51
PALISADA ŁUPANA ANTYK.....	51
PALISADA ŁUPANA.....	52
PALISADA NOSTALIT DECOR.....	52
PALISADA RING DECOR.....	53
PALISADA KOALA DECOR	53
STOPNIE SCHODOWE ŁUPANE	54
STOPNIE SCHODOWE MONOBLOCK	55
KAMIEŃ OGRODOWY	56

POZOSTAŁE PRODUKTY	57-62
CHEMIA DO BETONU	57
INSPIRACJE LIMESTORE	58
INSPIRACJE JADAR HOME.....	59
JADAR PREFABRYKACJE nowość	60
POZOSTAŁE PRODUKTY.....	62

JADAR SUNBLOCK	67-70
INFORMACJE TECHNICZNE	71
WARUNKI GWARANCJI	72
NASZE SIEDZIBY	73



SYSTEM WATER PROTECT JADAR

System zabezpieczania wyrobów WATER PROTECT, zastosowany w szlachetnych wyrobach firmy Jadar, to nowoczesna technologia mająca na celu uszczelnienie wyrobu zarówno od wewnątrz (hydrofobizacja w masie), jak i od zewnątrz (dodatkowa impregnacja tworząca zewnętrzną powłokę ochronną), stosowany jest już na etapie produkcji wyrobów. System ten ma głównie na celu poprawę parametrów użytkowych w tym ograniczenie chłonności wyrobu, a więc tym samym zmniejszenie jego nasiąkliwości i podciągania kapilarnego, przez co wyrób staje się bardziej zabezpieczony przed szkodliwym wpływem warunków atmosferycznych i ogranicza jednocześnie wnikanie w strukturę wyrobu wszelkich zanieczyszczeń umożliwiając tym samym szybsze i łatwiejsze ich usunięcie.



Dzięki zastosowanemu w produktach firmy Jadar specjalistycznego systemu zabezpieczenia wyrobów WATER PROTECT już na etapie produkcji, wszystkie zabezpieczone w ten sposób produkty cechują się między innymi:

- większą trwałością i stabilizacją koloru, poprzez wystąpienie efektu tak zwanej mokrej kostki (kolor jest bardziej intensywny, żywszy),
- znaczną poprawą odporności na zanieczyszczenia, przez co stanowią optymalną ochronę przed zabrudzeniami (większa ochrona przed zaplamieniem i przebarwieniami),
- łatwiejszym sposobem czyszczenia ułożonej nawierzchni,
- większym zabezpieczeniem wyrobu przed niekorzystnym wpływem warunków atmosferycznych i innych czynników zewnętrznych oddziałujących na niego,
- poprawą odporności na działanie mrozu, wysoką temperaturę i sole odładzające,
- znaczną redukcją występowania wykwitów wapiennych,
- ograniczeniem wrastania alg, mchów i porostów.

Zastosowanie systemu WATER PROTECT w wyrobach firmy Jadar w znaczny sposób poprawia zarówno estetykę jak i odporność zwiększając tym samym finalną wartość gotowego wyrobu, który zabezpieczony w ten sposób posłuży nam na długie lata.



GWARANCJA



Walory estetyczne kostki są bardzo ważne, jednak nie mniej istotne są jej właściwości użytkowe. Wybrane produkty objęte są **10-letnią gwarancją**, ale i tak jesteśmy przekonani, że ich żywotność jest znacznie dłuższa. Dysponujemy nowoczesnym parkiem maszynowym, do produkcji stosujemy tylko najlepsze surowce i barwniki. Wszystkie te działania pozwalają utrzymać jakość naszych wyrobów na najwyższym poziomie. Dzięki zaawansowanej technologii produkcji firm Techmatik S.A. i Klamal Sp. z o.o. jesteśmy wysoce konkurencyjni w stosunku do innych producentów.

Innowacyjne rozwiązania to innowacyjny produkt!

Ponadto posiadamy własne kopalnie surowców - piachu i kruszyw. Pozwala nam to już na samym początku procesu produkcyjnego wybierać najlepszego gatunku komponenty, które w naszym laboratorium badawczym przechodzą dodatkowo szczegółową selekcję.

Wysokiej jakości surowce to wysoka jakość produktu!



Zapraszamy do naszych

OGRODÓW WYSTAWOWYCH

w Radomiu, Skaryszewie, Kielcach, Serocku, Grójcu,
Lublinie oraz Ostrowcu Świętokrzyskim.



W ofercie posiadamy USŁUGI TRANSPORTOWE.

Kadra naszych kierowców to doświadczeni pracownicy, którzy posiadają wieloletnią praktykę w transporcie. Każde zlecenie traktujemy indywidualnie, będąc stale w kontakcie z klientem. W ofercie mamy transport z rozładunkiem na terenie całego kraju. Nasza flota to specjalistyczne samochody HDS.

Szczegółowe informacje uzyskają Państwo w Punktach Sprzedaży.



JADAR®

BLUE ZRÓWNOWAŻONY ROZWÓJ

FILARY NASZEJ POLITYKI EKOLOGICZNEJ



RACJONALNA
GOSPODARKA WODNA



INSTALACJE
FOTOWOLTAICZNE



ENERGOOSZCZĘDNOŚĆ



POWTÓRNE
WYKORZYSTANIE ODPADÓW
POPRODUKCYJNYCH



OGRANICZENIA
ILOŚCI ODPADÓW

Firma Jadar jest firmą społecznie odpowiedzialną. Wprowadzając innowacyjne rozwiązania technologiczne w produkcji włącza się czynnie w politykę zrównoważonego rozwoju i troski o środowisko naturalne.

JESTEŚMY CZŁONKIEM



Business
Centre
Club



PRZEDSIĘBIORCY.PL
OGÓLNOPOLSKA FEDERACJA PRZEDSIĘBIORCÓW I PRACODAWCÓW



Transparentność w relacjach biznesowych oraz zasady fair-play we współpracy z naszymi partnerami to jeden z głównych założeń funkcjonowania firmy Jadar w polskim biznesie. Podejmujemy wiele działań w zakresie wspierania lokalnych społeczności. Jako firma rodzinna wiemy, że relacje i zaufanie to kapitał nie do przecenienia.

WSPIERAMY

Dobry Duszek
Fundacja



Jadar to firma społecznie odpowiedzialna. Od wielu lat wspieramy kluby sportowe, fundacje, oraz budujemy pozytywne relacje z lokalną społecznością.

NAGRODY I OSIĄGNIĘCIA

„Najlepsi z najlepszych” Firma Jadar co roku jest nagradzana szeregiem nagród w różnych kategoriach. Kierujemy się żelaznymi zasadami, a zaufanie klientów to efekt naszej ciężkiej pracy, którą wykonujemy z satysfakcją każdego dnia.



LINIE PRODUKTÓW



Jadar Garden to linia produktów dedykowanych do ogrodu i aranżacji przestrzeni miejskich. Produkty sygnowane marką to kostka i płyty, płyty tarasowe, galanteria betonowa i system ogrodzeniowy z pustaka łupanego oraz z pustaka gładkiego. W ofercie również lampy ogrodowe. Szeroka gama produktów i bogata oferta kolorów to nieograniczone możliwości. Potrzebują Państwo nawierzchni, pięknego ogrodu, a może grilla lub wędzarki? Zapraszamy serdecznie, linia Jadar Garden to odpowiednio wyselekcjonowane produkty, które się wzajemnie uzupełniają pozwalając zrealizować oryginalne, indywidualne projekty.



Jadar Home to produkty o szerokim zastosowaniu, które zaspokoją gust wymagających poszukiwaczy niestandardowych rozwiązań. Wyjątkowe wzornictwo, niebanalne struktury stworzą w Twoim wnętrzu niepowtarzalny klimat. Zarówno antyczna cegła elewacyjna, cegła i płytka łupana jak i naturalne płyty z betonu architektonicznego podkreślą piękno przestrzeni w różnych stylach. Jadar Home to materiały wykończeniowe dedykowane do wnętrz, ale nie tylko. Tworzymy dla Państwa produkty o najwyższej jakości wykonania, uniwersalne w zastosowaniu, do kreowania prywatnego, najbliższego otoczenia.



System SunBlock to sprawdzony system budowania, polecany przy wznoszeniu domów jedno- i wielorodzinnych, budynków użyteczności publicznej oraz innych obiektów takich jak: garaże, hale produkcyjne, magazynowe i budynki inwentarskie. System składa się z pustaków ściennych, pustaków szalunkowych, bloczków fundamentowych, stropów Filitran oraz kształtek nadprożowych.

Zapraszamy do wyłącznego dystrybutora produktów marki JADAR Home.



Sklep on-line:
 www.limestore.pl

SHOWROOM:
ul. Marii Fołtyn 6B
26-610 Radom



Jadar Prefabrykacje oferuje szeroką gamę prefabrykatów m. in. balkony, schody prefabrykowane, szyby windowe, ściany oporowe, elementy konstrukcyjne i stropowe oraz inne komponenty dostosowane do indywidualnych zamówień klientów. Zaplecze technologiczne i maszynowe pozwala na realizację najbardziej wymagających projektów. Zapewniamy kompleksową obsługę, innowacyjne rozwiązania i najwyższe standardy produktów.

PRODUKTY EKO

Więcej informacji znajdą Państwo na naszej stronie internetowej www.jadar.pl



W trosce o otaczające nas środowisko i potrzeby naszych klientów stworzyliśmy linię produktów zgodnych z założeniami ekologii. Elementy Eko tworzone są z naturalnych komponentów, jak wszystkie nasze wyroby. Kolekcja składa się z interesujących kształtów kostek i płytek, które dobrze wpisują się w przestrzeń publiczną i prywatną. Cechą charakterystyczną produktów są duże wolne przestrzenie, ułatwiające szybki i płynny przepływ wody do gruntu. Dzięki temu kostki i płyty tworzą nawierzchnię biologicznie czynną. Świetnym dopełnieniem nawierzchni Eko jest żwir oraz murawa trawnikowa. Nasze Produkty EKO: Eco Deck, Eco Quadro, Meba, Big Stone Ażur.

Usługi PROJEKTOWE

Profesjonalna
usługa projektowa
z dojazdem do klienta!



Zaprojektujemy ogród
dopasowany do Ciebie!

Umów się na
spotkanie
z Architektem
Krajobrazu

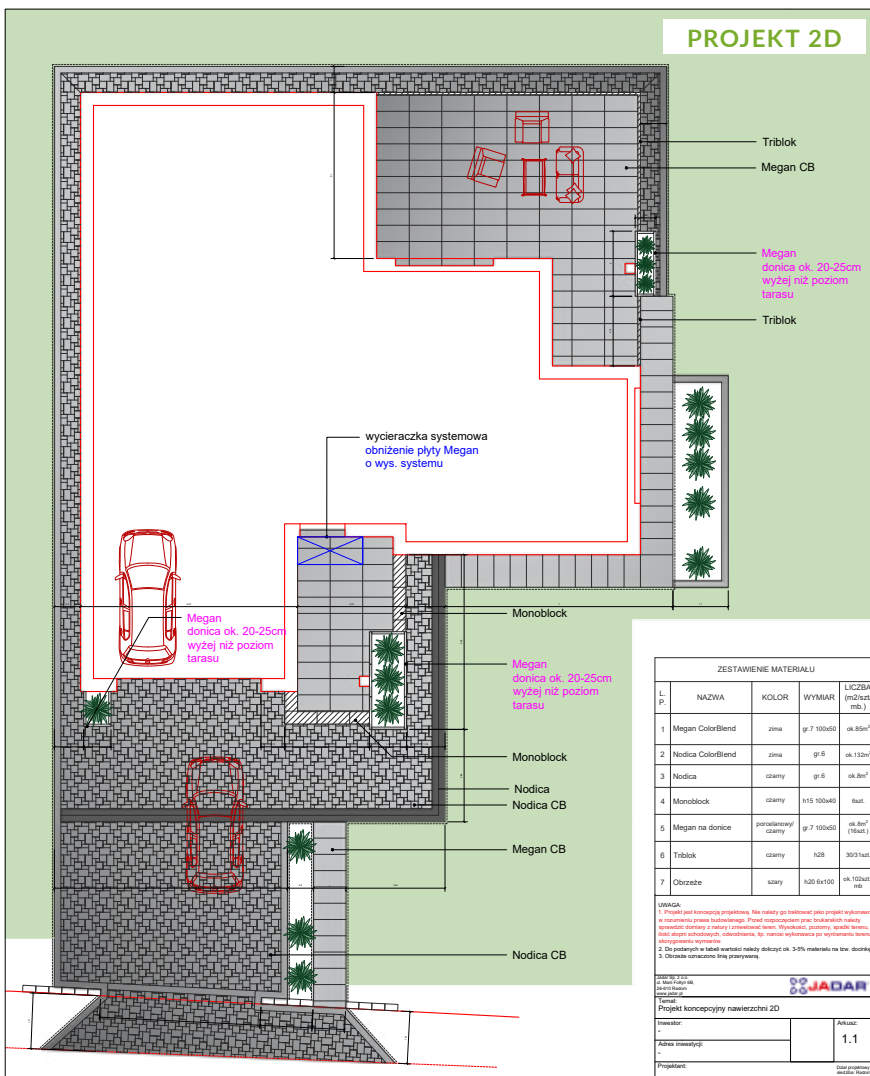

KONCEPCJA PROJEKTOWA NAWIERZCHNI

Prace projektowe polegają na wykonaniu jednej koncepcji układu kostki brukowej (technika 2D) wraz z wymiarowaniem i zestawieniem materiałowym.

Usługa obejmuje asortyment dekoracyjny (bez produktów przemysłowych).

Nasi projektanci dojeżdżają na teren inwestycji.

Usługi **PROJEKTOWE**

PROJEKT 3D TARASU

Model 3D tarasu zawiera projekt tarasów przylegających do budynku oraz komunikacji pomiędzy nimi – rzuty, model, wymiarowanie i zestawienie materiałowe.

Usługa obejmuje:

- wszystkie **płytki tarasowe** z kolekcji: LUX, PRO, ColorBlend, tj.: Cordoba, Malaga, Sevilla, Romeo, Valeo, Megan, Metropoli, Madera, Bulwar Wiślany, Płyta Jagiellońska, Płytki oraz z kolekcji Klasycznej: Bulwar Wiślany, Megan i Płytki tarasowe, Metropoli, Madera, Valeo, Industria;
- produkty z kategorii **Mała architektura**: Donice, Kamień Ogrodowy, Obrzeże Palinea Decor, Obrzeże Palisadowe, Obrzeże Palisadowe Triblok, Palisada Nostalit Decor, Palisada Alta, Palisada Omega, Obrzeże Vertiblock, Palisada Koala Decor, Stopnie Schodowe, Stopnie Schodowe Monoblock, Palisada Łupana, Palisada Ring Decor, Cegła Riva, L-ka, Mini Flor, Multi Flor, Fasada Łupana, Cegła Antyk, Cegła Łupana, Cegła Łupana Antyk, Mur Chiński.

Projektant nie dojeżdża na teren inwestycji – usługa internetowa.



PROJEKT OGRODZENIA

Projekt ogrodzenia zawiera rzuty i fragment modelu ogrodzenia wraz z wymiarowaniem i zestawieniem materiałowym.

Usługa obejmuje:

- wszystkie produkty z kategorii **Ogrodzenia**, tj.: Pustak Gładki, Pustak Łupany, Cegła Riva, Flo Decor, L-ka, Mini Flor, Multi Flor, Fasada Łupana, Cegła Antyk, Cegła Łupana, Cegła Łupana Antyk, Mur Chiński, Daszek Płaski, Daszek Dwuspadowy;
- wybrane produkty z kategorii **Mała architektura**: Obrzeże Palinea Decor, Obrzeże Vertiblock, Obrzeże Palisadowe, Obrzeże Palisadowe Triblok, Palisada Nostalit Decor, Palisada Alta, Palisada Omega, Palisada Koala Decor, Palisada Łupana, Palisada Ring Decor, Kamień dekoracyjny.

Projektant nie dojeżdża na teren inwestycji – usługa internetowa.

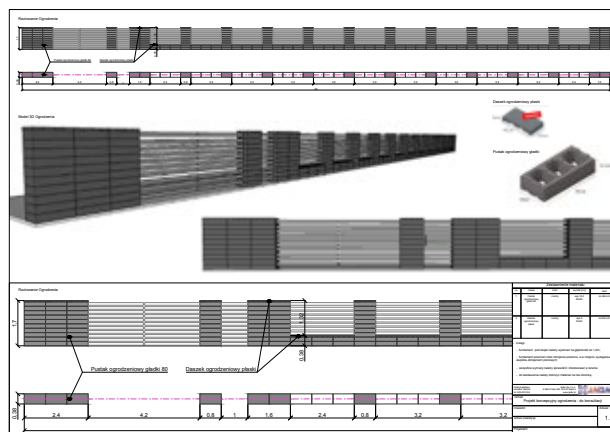
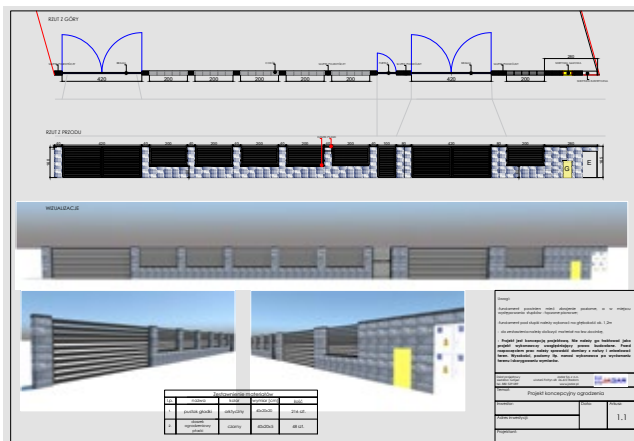

ARCHITEKCI KRAJOBRAZU

Obszar woj. mazowieckiego

Biuro proj. **RADOM**

Tel. 608 422 004

Tel. 660 505 011

Biuro proj. **GRÓJEC**

Tel. 880 529 089

Biuro proj. **SEROCK**

Tel. 668 005 533

Obszar woj. lubelskiego

Biuro proj. **LUBLIN**

Tel. 606 222 909

Obszar woj. świętokrzyskiego

Biuro proj. **KIELCE**

Tel. 608 422 013

Jeśli są Państwo poza obszarem objętym usługą projektową z dojazdem projektanta na miejsce, dysponujemy także usługą projektu zdalnego. Prosimy o kontakt z jednym z naszych Architektów krajobrazu.

Koncepcje **PROJEKTOWE**

PROJEKT 2D

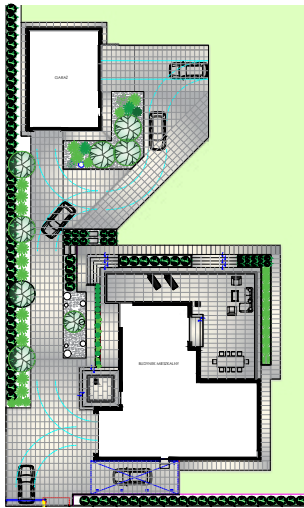

MODEL 3D PROJEKTU



PROJEKT 2D

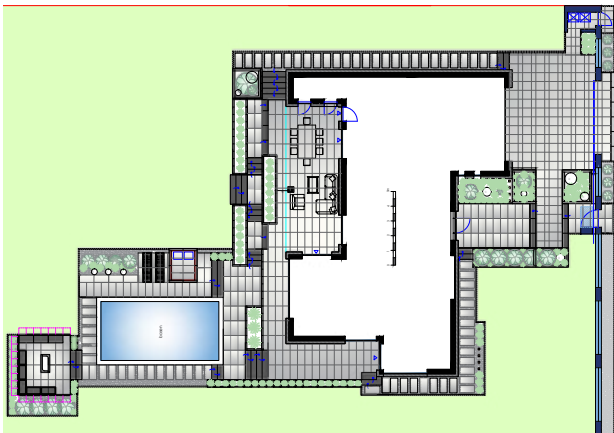

MODEL 3D PROJEKTU



PROJEKT 2D

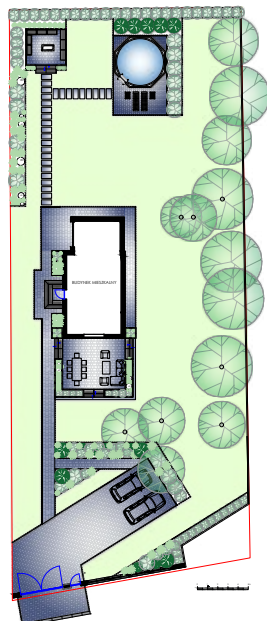

MODEL 3D PROJEKTU



Kolekcja LUX

Produkty z kolekcji LUX wyznaczają nowy trend w projektowaniu przestrzeni ogrodowych oraz stanowią dopełnienie kolekcji klasycznej. Poprzez bogatą gamę kolorystyczną i szeroki zakres formatów i kształtów mamy ogromne możliwości aranżacyjne. Produkty z kolekcji LUX wyróżniają się wysoką jakością. Wprowadzają do ogrodu elegancję, a połysk szlachetnego kruszywa na powierzchni kostki sprawia, że nawierzchnia staje się wyjątkowa.



Dostępne kolory kolekcji:



Bursztynowy

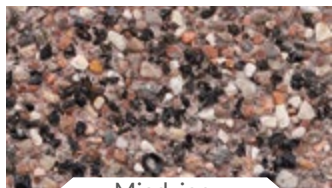

Miedziany



Perłowy

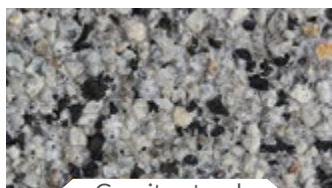

Granit natural



Graftowy



Piaskowy



Kasztanowy



Platynowy



Powierzchnie płukane charakteryzują się uszlachetnioną wierzchnią warstwą, składającą się z naturalnych kamieni bazaltowych, granitowych i dolomitowych. Płukanie wierzchniej warstwy uwiadcza dekoracyjne kruszywo. Otrzymujemy powierzchnię kostki o wyraźnym kolorze i połysku.



Stwarza możliwość harmonijnego połączenia swobodnej i delikatnej roślinności z luksusową architekturą i świetnie wpisuje się w przestrzeń klasyczną. Niepowtarzalne przenikanie się tonacji o liniowym układzie daje możliwości zastosowania produktów z roślinnością o wąłym, lekkim i strzelistym pokroju. Kolekcja świetnie komponuje się ze szlachetnym kruszywem i będzie eleganckim wykończeniem dla nawierzchni.

Dostępne kolory kolekcji:



Powierzchnia ColorBlend powstaje w wyniku nowatorskiej metody barwienia. W efekcie otrzymujemy nawierzchnię o niepowtarzalnym rozłożeniu barw, tworząc tym samym unikalny klimat otoczenia.

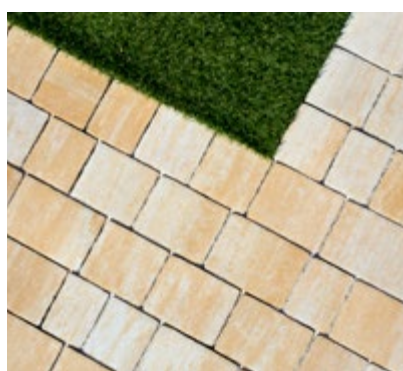
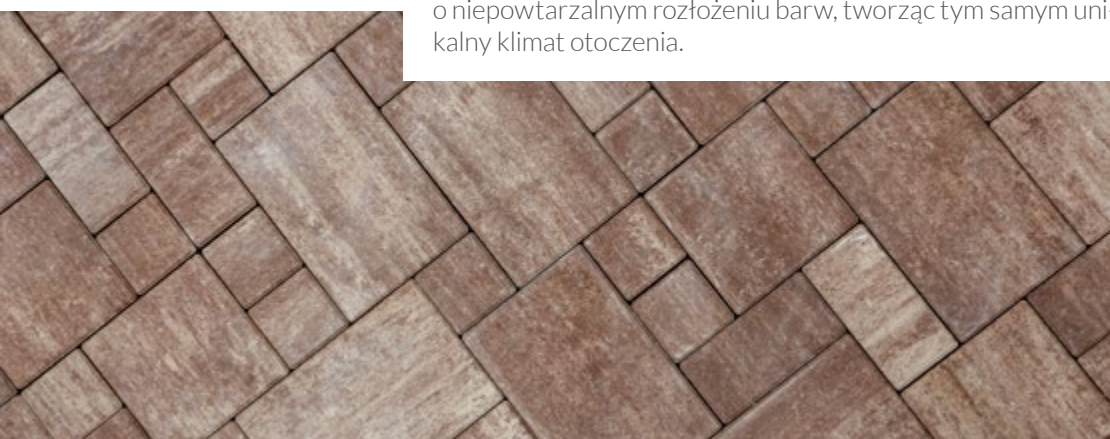

Arktyczny



Bazaltowy

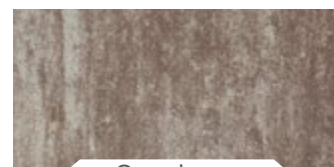

Orzechowy



Pustynia



Lato



Jesień



Kasztan



Zima

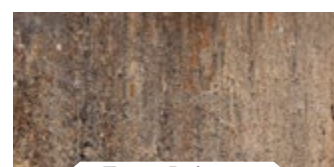

Zorza Polarna

Kolekcja PRO

Płyty z wykończeniem PRO sprawdzą się na ciągach pieszych, pieszo-jezdnym oraz w każdej przestrzeni wypoczynkowej - na tarasie, pod altaną jak i przy palenisku. Struktura kolekcji PRO jest komfortowa do jazdy wózkiem, na rolkach czy rowerze.



Dostępne kolory kolekcji:

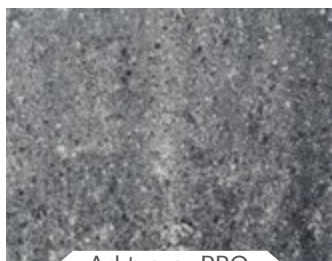

Arktyczny PRO



Szary PRO

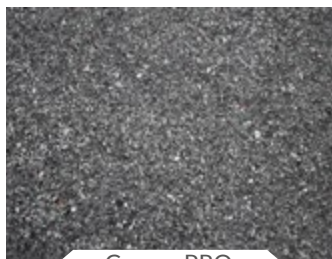

Czarny PRO



Zima PRO

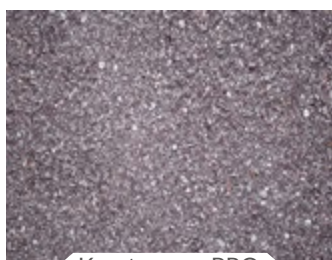

Kasztanowy PRO

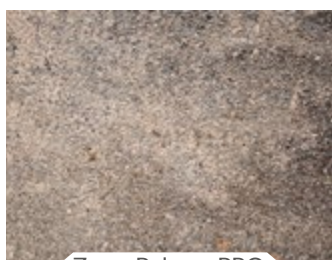

Zorza Polarna PRO



Powierzchnia PRO poddawana jest dodatkowemu uszlachetnieniu (wyśrutowaniu). Ma ono na celu stworzenie niepowtarzalnej i wyjątkowej struktury nawierzchni. Powierzchnia idealnie pasuje do tarasów, schodów, które powinny być wykonane z materiałów antypoślizgowych. Uzyskana struktura daje możliwość osiągnięcia efektu pozwalającego na „chodzenie boso”.

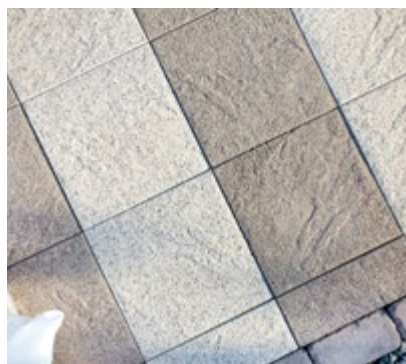
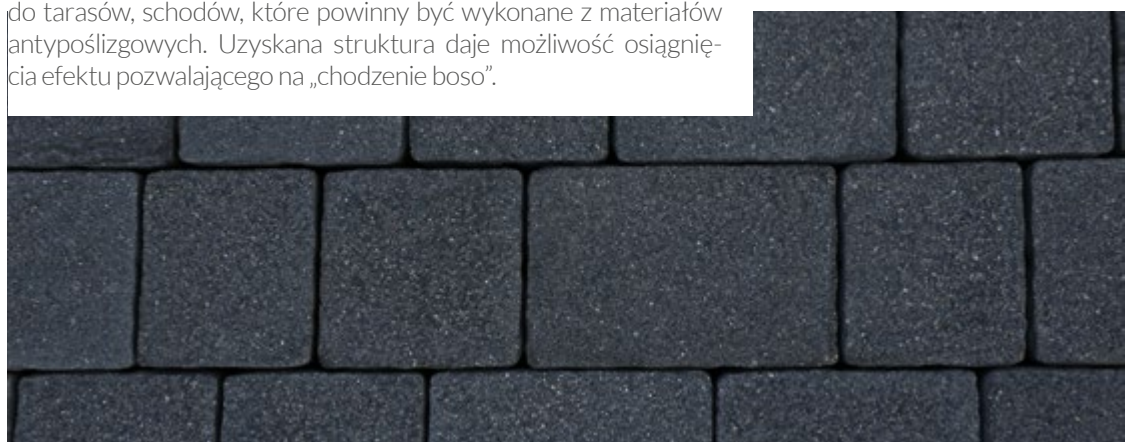

To postarzone kostki, które stanowią doskonałe uzupełnienie dla nawierzchni. Stwarzają nieograniczone możliwości aranżacji przestrzeni. Charakter linii Antyk pozwoli na podkreślenie wyjątkowości zabytkowych obiektów, jak również przełamie nowoczesne aranżacje.

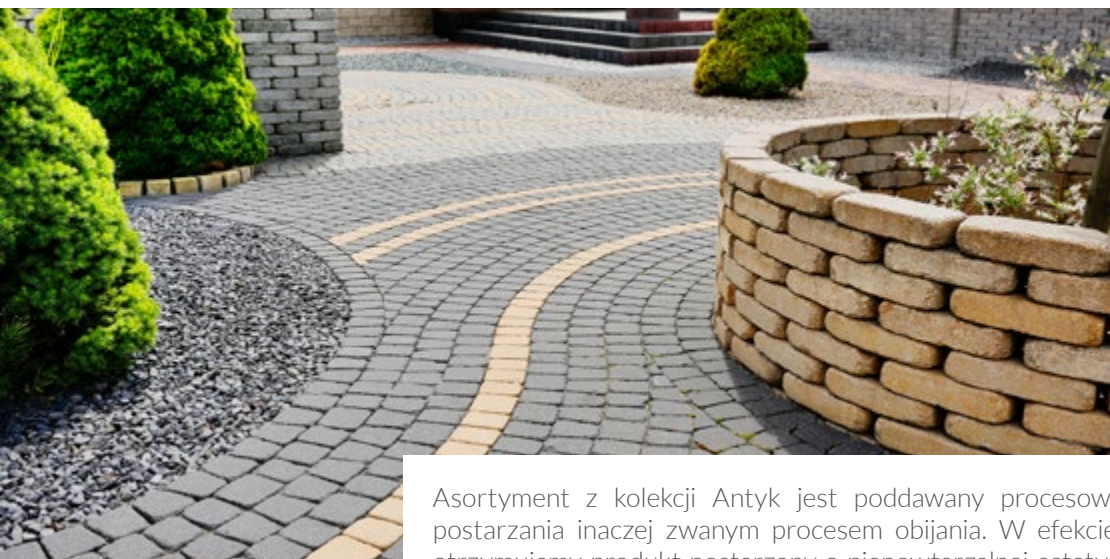

Asortyment z kolekcji Antyk jest poddawany procesowi postarzania inaczej zwanym procesem obijania. W efekcie otrzymujemy produkt postarzony o niepowtarzalnej estetyce. Ta metoda uszlachetniania powoduje, że kostka nabiera niezwyklej delikatności, co sprawia, że naturalnie wpisuje się w założenia ogrodowe.



Dostępne kolory kolekcji:

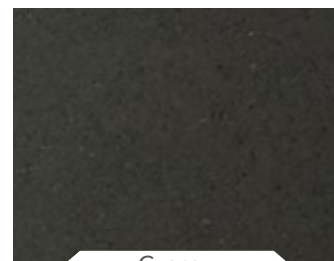

Czarny

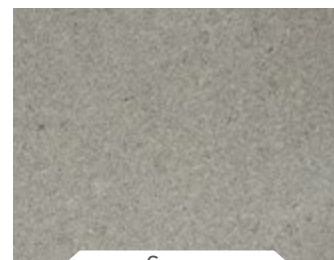

Szary

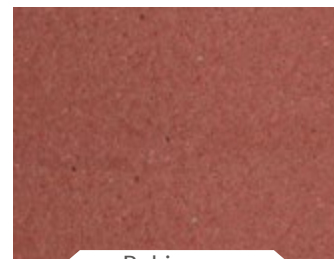

Rubinowy



Żółty

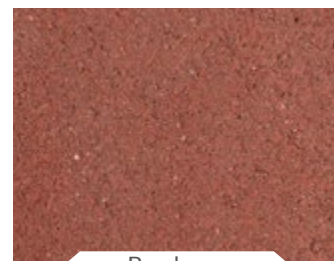

Bordowy

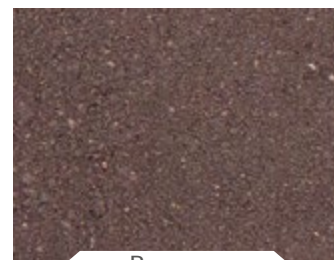

Brazowy

Kolekcja **KLASYCZNA**

Charakteryzuje się wysoką trwałością i wyjątkową jakością. To prosta, gładka i standardowa linia produktów. Doskonale wpisuje się do każdej przestrzeni ogrodowej. W połączeniu z innymi kolekcjami może tworzyć niepowtarzalne kompozycje. Poprzez bogate wzornictwo kształtów, możemy wykorzystywać w różnych rozwiązaniach aranżacyjnych. Ułożymy wąską ścieżkę w głębi ogrodu, boisko do gry w koszykówkę, ale także wejście do domu.



Dostępne kolory kolekcji:

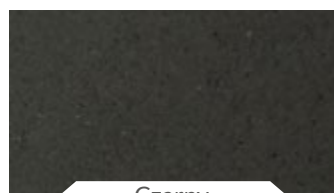

Czarny

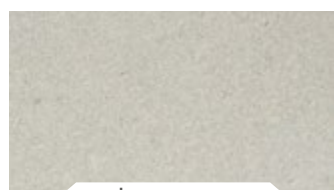

Jasnoszary



Szary



Rubinowy

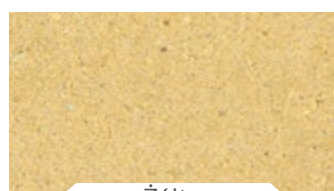

Żółty



Bordowy

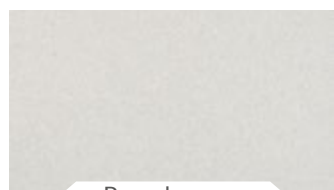

Porcelanowy

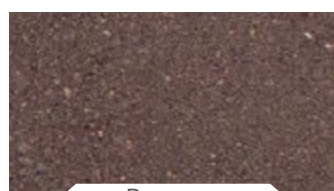

Brązowy



Powierzchnia o strukturze naturalnego betonu. Gładka, surowa nadzwyczajnie łączy się z każdym rodzajem nawierzchni, podkreśla charakter innych produktów, tworząc tło dla otoczenia.



ZAINSPIRUJ SIĘ



Sprawdź galerię inspiracji, zeskanuj kod lub wejdź na www.jadar.pl

Zaskakujące, oryginalne i nowoczesne rozwiązania w ogrodzie tylko z produktów Jadar! Nietuzinkowe projekty, ciekawe zestawienia kolorystyczne oraz pomysłowe aranżacje tworzą piękne otoczenie domu. Więcej inspiracji znajdziecie Państwo na stronie www.jadar.pl



Ściana oporowa L-ka znakomicie sprawdzi się do budowy donic i rabat. Dodatkowo będzie pomocna w niwelowaniu różnic poziomów w ogrodzie.



Wydzielenie osobnej strefy na grill czy palenisko to popularny trend w projektowaniu ogrodu. Doskonale do tego sprawdzą się produkty ogrodzeniowe takie jak pustaki i cegły.



Strefa relaksu wokół basenu wykonana z Płyty tarasowych Megan to nowoczesne i eleganckie rozwiązanie. Lampy Kule i Duszki dodadzą uroku i oświetlą przestrzeń wypoczynkową.



Wykończenie tarasu rabatą z Cegły Antyk oraz Stopniami schodowymi łupanymi to doskonały pomysł na modną aranżację tarasową.



Donice Gama wykorzystane jako siedziska, palenisko ze Stopni schodowych Monoblock, Płyty Megan jako nawierzchnia. Tak zaaranżowana strefa wpisze się zarówno w nowoczesną jak i klasyczną przestrzeń ogrodową.

ARCO

WŁAŚCIWOŚCI

-  Produkt tarasowy
-  Idealna na podjazdy
-  Tworzenie łuków
-  Kostka bez fazy
▲ COLORBLEND/KLASYCZNA
-  Powierzchnia szlachetna płukana
▲ kolekcja LUX
-  Powierzchnia szlachetna obijana
▲ kolekcja ANTYK
-  10 LAT
Gwarancji
-  Ochrona powierzchni System Water Protect
-  Odporność na warunki atmosferyczne
-  Produkt ekologiczny

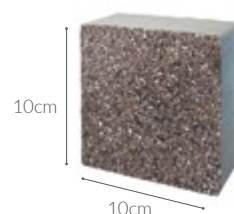
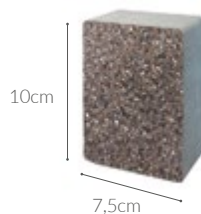
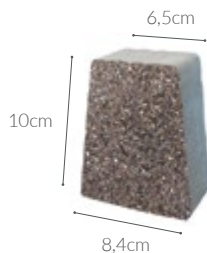

DOSTĘPNE KOLORY

kolekcja LUX	kolekcja COLORBLEND	kolekcja ANTYK	kolekcja KLASYCZNA
 Bursztynowy	 Arktyczny	 Czarny	 Czarny
 Miedziany	 Bazaltowy	 Szary	 Szary
 Perłowy	 Orzechowy	 Rubinowy	 Rubinowy
 Granit natural	 Pustynia	 Żółty	 Żółty
 Grafitowy	 Lato	 Bordowy	 Bordowy
 Piaskowy	 Jesień	 Brązowy	 Brązowy
 Kasztanowy	 Kasztan		
 Platynowy	 Zima		
	 Zorza Polarna		
 Zobacz galerię zdjęć	 Zobacz galerię zdjęć	 Zobacz galerię zdjęć	 Zobacz galerię zdjęć

PAKOWANIE

grubość (cm)	warstw/paleta	m ² /paleta	waga palety (kg)
6	10	10,00	ok. 1320

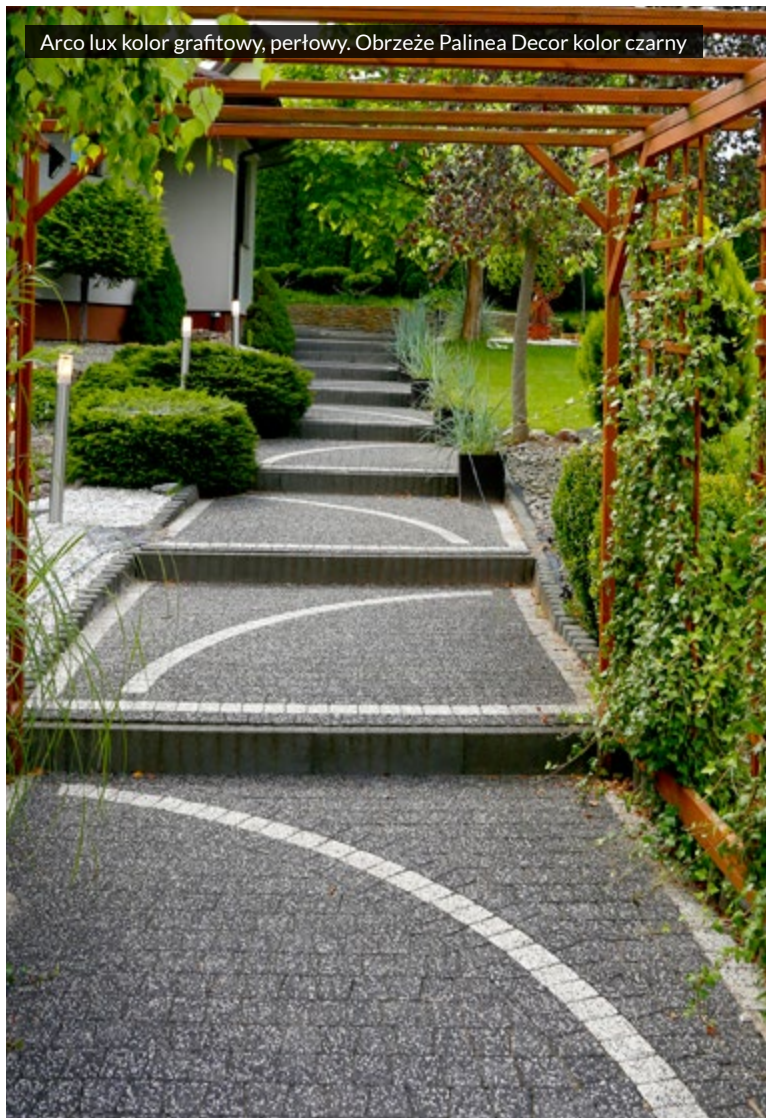

BERGAMO

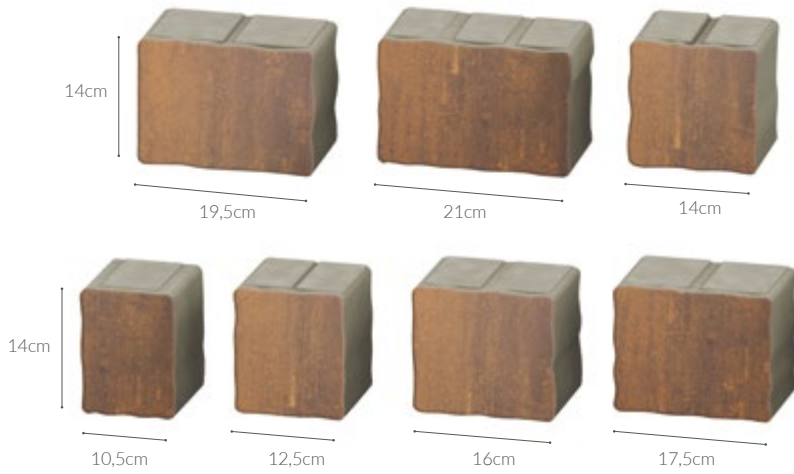

DOSTĘPNE KOLORY









kolekcja LUX

-  Bursztynowy
-  Miedziany
-  Perłowy
-  Granit natural
-  Grafitowy
-  Piaszkowy
-  Kasztanowy
-  Platynowy



Zobacz galerię zdjęć

kolekcja COLORBLEND

-  Arktyczny
-  Bazaltowy
-  Orzechowy
-  Pustynia
-  Lato
-  Jesień
-  Kasztan
-  Zima
-  Zorza Polarna



Zobacz galerię zdjęć

kolekcja KLASYCZNA

-  Czarny
-  Szary
-  Rubinowy
-  Żółty
-  Brązowy



Zobacz galerię zdjęć

WŁAŚCIWOŚCI

-  Produkt tarasowy
-  Idealna na podjazdy
-  Kostka z małą fazą
-  Powierzchnia szlachetna płukana
  kolekcja LUX
-  Okres Gwarancji 10 LAT
-  Ochrona powierzchni System Water Protect
-  Odporność na warunki atmosferyczne
-  Produkt ekologiczny

PAKOWANIE

grubość (cm)	warstw/paleta	m ² /paleta	waga palety (kg)
6	10	10,67	ok. 1408



Bergamo colorblend kolor zorza polarna

BERGAMO PIATTO

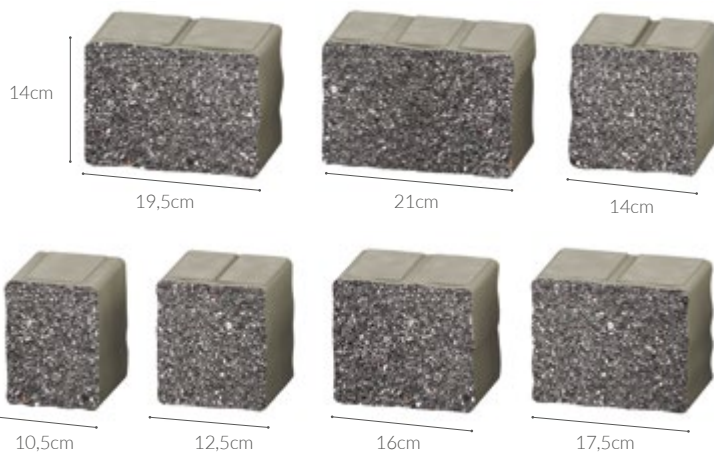

WŁAŚCIWOŚCI

- Produkt tarasowy
- Idealna na podjazdy
- Kostka bez fazy
▲ COLORBLEND/KLASYCZNA
- Powierzchnia szlachetna płukana
▲ kolekcja LUX
- Powierzchnia śrutowana
▲ kolekcja PRO
- Okres Gwarancji
- Ochrona powierzchni System Water Protect
- Odporność na warunki atmosferyczne
- Produkt ekologiczny

DOSTĘPNE KOLORY

kolekcja LUX	kolekcja COLORBLEND	kolekcja PRO	kolekcja KLASYCZNA
Bursztynowy	Arktyczny	Arktyczny PRO	Czarny
Miedziany	Bazaltowy	Szary PRO	Jasnoszary
Perłowy	Orzechowy	Czarny PRO	Szary
Granit natural	Pustynia	Zima PRO	Rubinowy
Grafitowy	Lato	Kasztanowy PRO	Żółty
Piaszkowy	Jesień	Zorza Polarna PRO	Porcelanowy**
Kasztanowy	Kasztan		Brazowy
Platynowy	Zima		
	Zorza Polarna		
Zobacz galerię zdjęć	Zobacz galerię zdjęć	Zobacz galerię zdjęć	Zobacz galerię zdjęć

**na specjalne zamówienie - tylko na tarasy i ciągi piesze

PAKOWANIE

grubość (cm)	warstw/paleta	m ² /paleta	waga palety (kg)
4*	16	17,07	ok. 1555
6	10	10,67	ok. 1408
8	8	8,54	ok. 1556

*kolekcja LUX, KLASYCZNA, COLORBLEND



Bergamo Piatto colorblend kolor zima, Nodica Klasyczna kolor porcelanowy

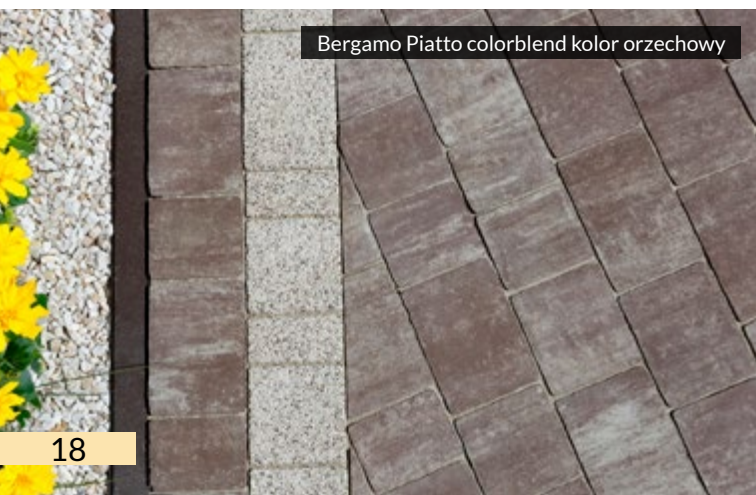

Bergamo Piatto colorblend kolor orzechowy

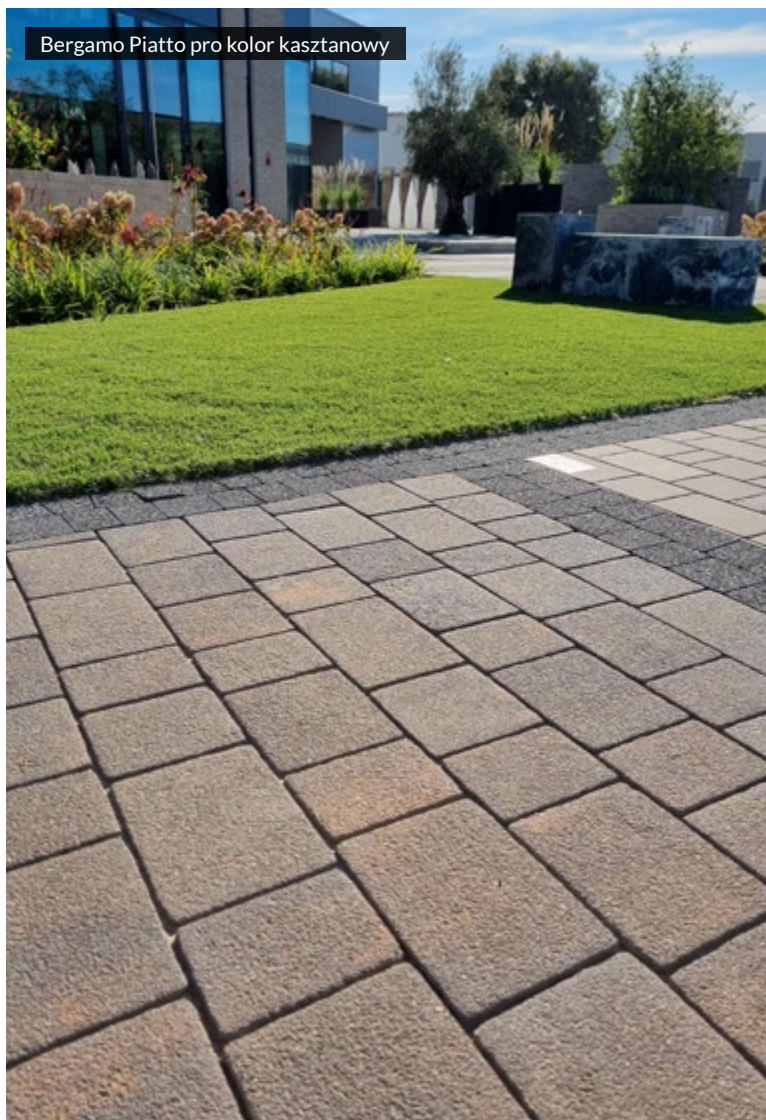

Bergamo Piatto pro kolor kasztanowy

BULWAR

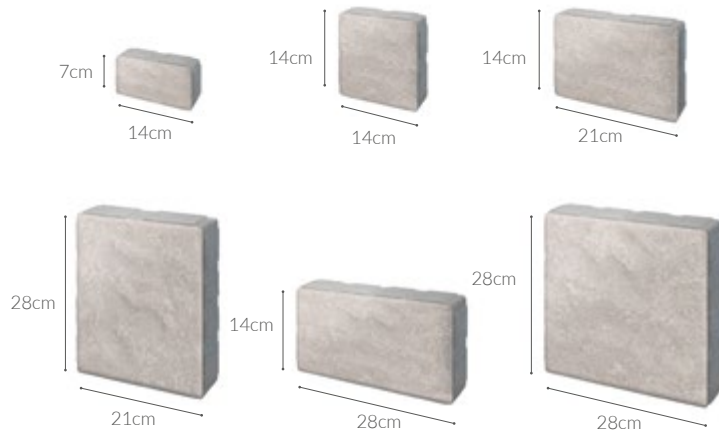

DOSTĘPNE KOLORY

kolekcja COLORBLEND

-  Bazaltowy
-  Orzechowy
-  Pustynia
-  Lato
-  Jesień
-  Kasztan
-  Zima
-  Zorza Polarna



Zobacz galerię zdjęć

kolekcja ANTYK

-  Czarny
-  Szary
-  Rubinowy
-  Żółty
-  Bordowy
-  Brązowy



Zobacz galerię zdjęć









kolekcja KLASYCZNA

-  Czarny
-  Szary
-  Rubinowy
-  Żółty
-  Bordowy
-  Brązowy



Zobacz galerię zdjęć

WŁAŚCIWOŚCI

-  Idealna na podjazdy, dla pojazdów ciężarowych (grubość 8cm)
-  Kostka z fazą
-  Powierzchnia szlachetna obijana  kolekcja ANTYK
-  Okres Gwarancji 10 LAT
-  Ochrona powierzchni System Water Protect
-  Odporność na warunki atmosferyczne
-  Produkt ekologiczny

PAKOWANIE

kolekcja	grubość (cm)	warstw/paleta	m ² /paleta	waga palety (kg)
COLORBLEND	6	10	11,67	ok. 1540
Paleta 1 kształty (cm): 21x14; 7x14; 14x14				
ANTYK	6	opak. BIGBAG	9,34	ok. 1230
	8	opak. BIGBAG	7,00	ok. 1275
Paleta 1 kształty (cm): 21x14; 7x14; 14x14				
KLASYCZNA	6	10	11,67	ok. 1540
	8	8	Paleta 1 - 9,33	ok. 1700
	8	8	Paleta 2 - 8,78	ok. 1600
	8	8	Paleta 3 - 8,78	ok. 1600
Paleta 1 kształty (cm): 21x14; 7x14; 14x14				
Paleta 2 kształty (cm): 28x28; 28x14				
Paleta 3 kształty (cm): 28x21; 14x28				



Bulwar antyk kolor szary



Bulwar klasyczna kolor czarny, Megan klasyczna kolor szary



Bulwar colorblend kolor jesień







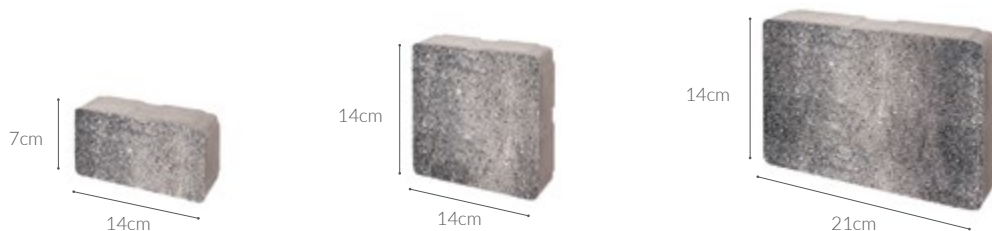





























LUNA

WŁAŚCIWOŚCI

-  Produkt tarasowy
-  Idealna na podjazdy
-  Kostka bez fazy
⚠️ COLORBLEND/KLASYCZNA
-  Powierzchnia szlachetna płukana
⚠️ kolekcja LUX
-  Powierzchnia szlachetna obijana
⚠️ kolekcja ANTYK
-  Powierzchnia śrutowana
⚠️ kolekcja PRO
-  10 LAT Gwarancji
-  Ochrona powierzchni System Water Protect
-  Odporność na warunki atmosferyczne
-  Produkt ekologiczny



DOSTĘPNE KOLORY

kolekcja LUX	kolekcja COLORBLEND	kolekcja PRO	kolekcja ANTYK	kolekcja KLASYCZNA
 Bursztynowy	 Arktyczny	 Arktyczny PRO	 Czarny	 Czarny
 Miedziany	 Bazaltowy	 Szary PRO	 Szary	 Szary
 Perłowy	 Orzechowy	 Czarny PRO	 Rubinowy	 Rubinowy
 Granit natural	 Pustynia	 Zima PRO	 Żółty	 Żółty
 Grafitowy	 Lato	 Kasztanowy PRO	 Bordowy	 Bordowy
 Piaskowy	 Jesień	 Zorza Polarna PRO	 Brązowy	 Brązowy
 Kasztanowy	 Kasztan			
 Platynowy	 Zima			
	 Zorza Polarna			
 Zobacz galerię zdjęć	 Zobacz galerię zdjęć	 Zobacz galerię zdjęć	 Zobacz galerię zdjęć	 Zobacz galerię zdjęć

PAKOWANIE

kolekcja	grubość (cm)	warstw/paleta	m ² /paleta	waga palety (kg)
LUX COLORBLEND PRO KLASYCZNA	6	10	11,67	ok. 1540
ANTYK	6	opak. BIGBAG	9,34	ok. 1233



NATULIT

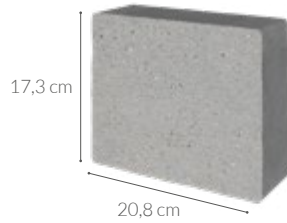

17,3 cm

20,8 cm

DOSTĘPNE KOLORY

kolekcja ANTYK

- Czarny
- Szary
- Brązowy



Zobacz galerię zdjęć

kolekcja KLASYCZNA

- Czarny
- Szary
- Brązowy



Zobacz galerię zdjęć

WŁAŚCIWOŚCI

- Produkt tarasowy
 kolekcja KLASYCZNA
- Idealna na podjazdy
- Kostka bez fazy
 kolekcja KLASYCZNA
- Powierzchnia szlachetna obijana
 kolekcja ANTYK
- Okres Gwarancji
- Ochrona powierzchni System Water Protect
- Odporność na warunki atmosferyczne
- Produkt ekologiczny

PAKOWANIE

kolekcja	grubość (cm)	warstw/paleta	m ² /paleta	waga palety (kg)
KLASYCZNA	7	10	12,60	ok. 2010
ANTYK	7	opak. BIGBAG	7,56	ok. 1205



Natulit antyk kolor szary



Natulit klasyczna kolor szary



Natulit klasyczna kolor brązowy

NODICA

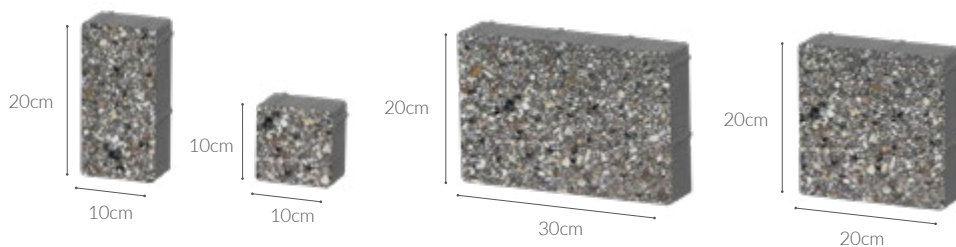

WŁAŚCIWOŚCI

- Produkt tarasowy
- Idealna na podjazdy
- Kostka z małą fazą
- Powierzchnia szlachetna płukana
⚠️ kolekcja LUX
- Powierzchnia śrutowana
⚠️ kolekcja PRO
- Okres Gwarancji 10 LAT
- Ochrona powierzchni System Water Protect
- Odporność na warunki atmosferyczne
- Produkt ekologiczny

DOSTĘPNE KOLORY

kolekcja LUX	kolekcja COLORBLEND	kolekcja PRO	kolekcja KLASYCZNA
Bursztynowy	Arktyczny	Arktyczny PRO	Czarny
Miedziany	Bazaltowy	Szary PRO	Jasnoszary
Perłowy	Orzechowy	Czarny PRO	Szary
Granit natural	Pustynia	Zima PRO	Rubinowy
Grafitowy	Lato	Kasztanowy PRO	Żółty
Piaszkowy	Jesień	Zorza Polarna PRO	Porcelanowy**
Kasztanowy	Kasztan		Brązowy
Platynowy	Zima		
	Zorza Polarna		
Zobacz galerię zdjęć	Zobacz galerię zdjęć	Zobacz galerię zdjęć	Zobacz galerię zdjęć

**na specjalne zamówienie - tylko na tarasy i ciągi piesze

PAKOWANIE

kolekcja	grubość (cm)	warstw/paleta	m ² /paleta	waga palety (kg)
LUX (Grafitowy i Perłowy) KLASYCZNA COLORBLEND	4	16	14,4	ok. 1312
COLORBLEND LUX PRO KLASYCZNA Paleta 1	6	10	9	ok. 1188
<i>Radom, Grójec, Kielce, Lublin</i>				
COLORBLEND LUX PRO KLASYCZNA Paleta 2	6	10	10,76	ok. 1420
<i>Grójec, Kielce, Lublin</i>				

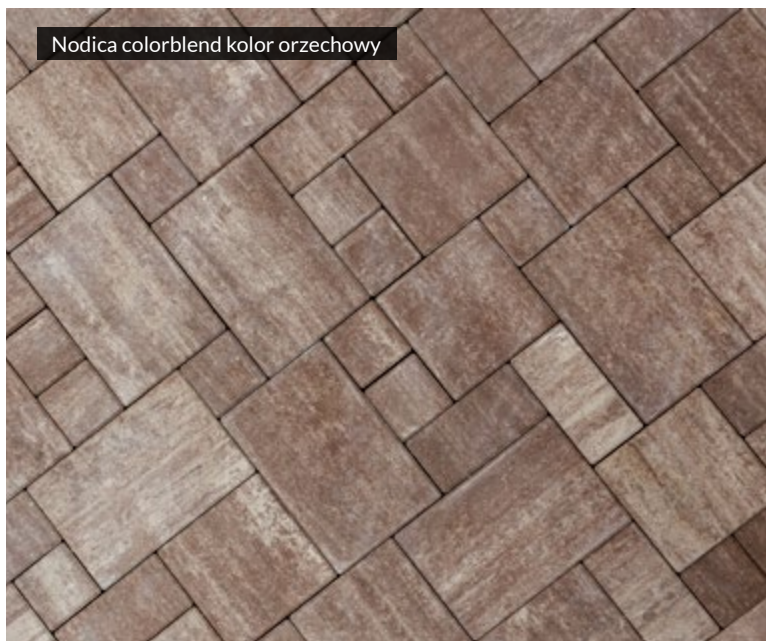

Nodica colorblend kolor orzechowy



Nodica colorblend kolor arktyczny



Nodica klasyczna kolor porcelanowy, Nodica colorblend kolor zima

NOSTALIT



DOSTĘPNE KOLORY

kolekcja LUX



Zobacz galerię zdjęć

dostępna również w wersji bez fazy:



Zobacz galerię zdjęć

kolekcja COLORBLEND

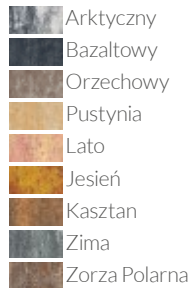

Zobacz galerię zdjęć

dostępna również w wersji bez fazy:



Zobacz galerię zdjęć

kolekcja KLASYCZNA



Zobacz galerię zdjęć

dostępna również w wersji bez fazy:



Zobacz galerię zdjęć

WŁAŚCIWOŚCI

- Idealna na podjazdy, dla pojazdów ciężarowych (grubość 8cm)
- Tworzenie łuków
- Kostka z fazą
- Powierzchnia szlachetna płukana kolekcja LUX
- 10 LAT Okres Gwarancji
- Ochrona powierzchni System Water Protect
- Odporność na warunki atmosferyczne
- Produkt ekologiczny

PAKOWANIE

kolekcja	grubość (cm)	warstw/paleta	m ² /paleta	waga palety (kg)
KLASYCZNA	4	16	Paleta 1 - 16,00	ok. 1457
	4	16	Paleta 4 - 18,43	ok. 1678
	6	10	Paleta 1 - 10,00	ok. 1320
	6	10	Paleta 4 - 11,52	ok. 1520
	8	8	Paleta 1 - 8,00	ok. 1457
	8	8	Paleta 2 - 8,30	ok. 1512
	8	8	Paleta 3 - 8,30	ok. 1512
	8	8	Paleta 4 - 9,21	ok. 1678
LUX COLORBLEND	4	16	Paleta 1 - 16,00	ok. 1457
	4	16	Paleta 4 - 18,43	ok. 1678
	6	10	Paleta 1 - 10,00	ok. 1320
	6	10	Paleta 4 - 11,52	ok. 1520

Paleta 1 kształty (cm): 13x12; 11x12; 12x12; 9x12; 18x12

Paleta 2 kształty (cm): 12x18

Paleta 3 kształty (cm): 12x12

Paleta 4 kształty (cm): 12x12; 9x12; 18x12

Nostalit klasyczna kolor czarny, żółty, Nostalit lux kolor perłowy



Nostalit lux kolor bursztynowy, perłowy, Nostalit klasyczna kolor szary



Fot. i realizacja: Grzegorz Kocun, APLAUZ PROFESSIONAL

Nostalit lux kolor piaskowy

NOWOŚĆ
 dostępna w wersji bez fazy

KOSTKA

SAVONA

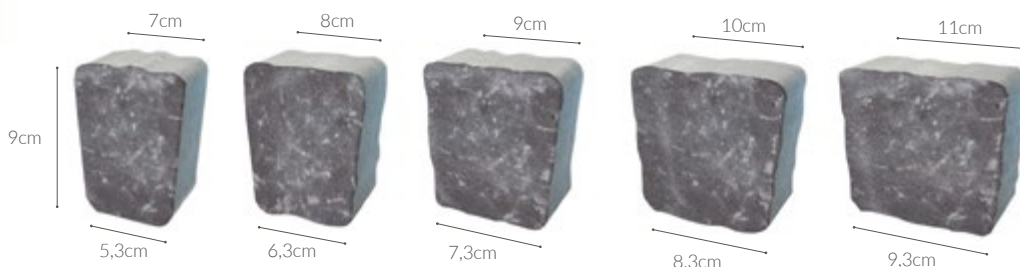

WŁAŚCIWOŚCI

-  Idealna na podjazdy
-  Tworzenie łuków
-  Powierzchnia szlachetna płukana
▲ kolekcja LUX
-  Kostka bez fazy
▲ COLORBLEND/KLASYCZNA
-  Powierzchnia szlachetna obijana
▲ kolekcja ANTYK
-  Okres Gwarancji 10 LAT
-  Ochrona powierzchni System Water Protect
-  Odporność na warunki atmosferyczne
-  Produkt ekologiczny

DOSTĘPNE KOLORY

kolekcja LUX	kolekcja COLORBLEND	kolekcja ANTYK	kolekcja KLASYCZNA
 Bursztynowy	 Arktyczny	 Czarny	 Czarny
 Miedziany	 Bazaltowy	 Szary	 Szary
 Perłowy	 Orzechowy	 Rubinowy	 Rubinowy
 Granit natural	 Pustynia	 Żółty	 Żółty
 Grafitowy	 Lato	 Bordowy	 Bordowy
 Piaszkowy	 Jesień	 Brązowy	 Brązowy
 Kasztanowy	 Kasztan		
 Platynowy	 Zima		
	 Zorza Polarna		
 Zobacz galerię zdjęć	 Zobacz galerię zdjęć	 Zobacz galerię zdjęć	 Zobacz galerię zdjęć

PAKOWANIE



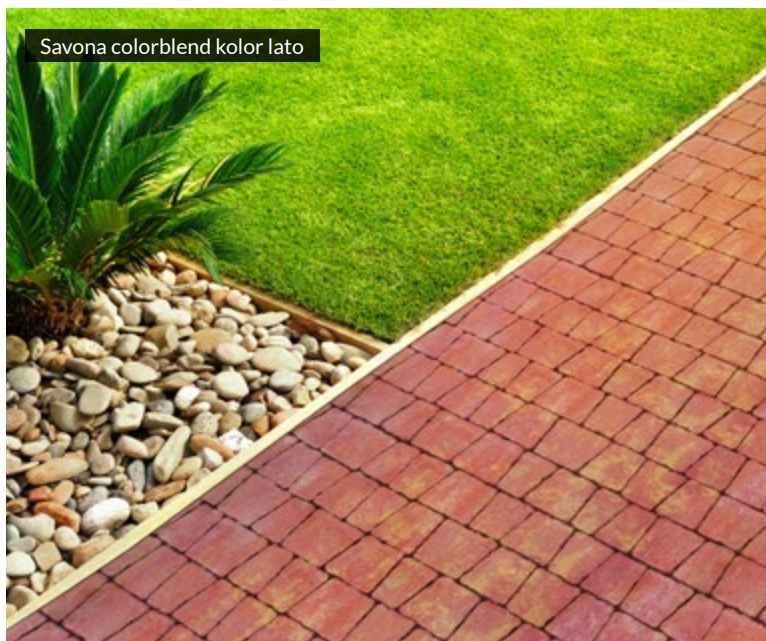





kolekcja	grubość (cm)	warstw/paleta	m ² /paleta	waga palety (kg)
LUX COLORBLEND KLASYCZNA	6	10	9,8	ok. 1294
ANTYK	6	opak. BIGBAG	9,8	ok. 1294



ROMEO



DOSTĘPNE KOLORY
kolekcja COLORBLEND

-  Arktyczny
-  Bazaltowy
-  Orzechowy
-  Pustynia
-  Lato
-  Jesień
-  Kasztan
-  Zima
-  Zorza Polarna

 Zobacz galerię zdjęć

WŁAŚCIWOŚCI

-  Produkt tarasowy
-  Idealna na podjazdy
-  Kostka bez fazy
-  Okres Gwarancji
-  Ochrona powierzchni System Water Protect
-  Odporność na warunki atmosferyczne
-  Produkt ekologiczny

PAKOWANIE

grubość (cm)	warstw/paleta	m ² /paleta	waga palety (kg)
7	10	11,70	ok. 1865

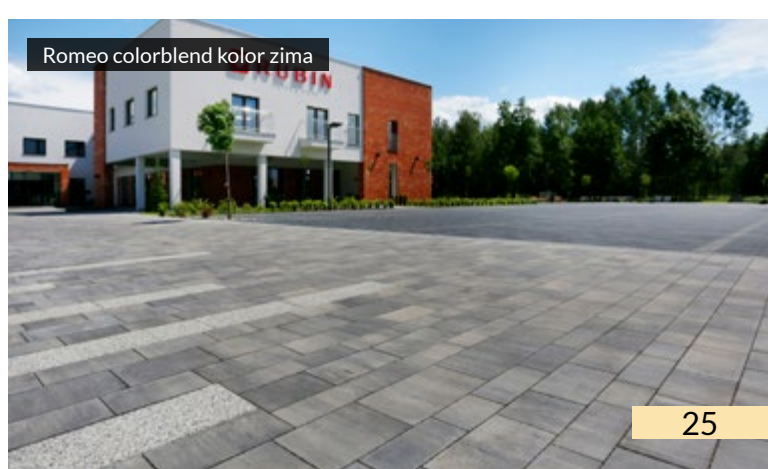

BULWAR WIŚLANY

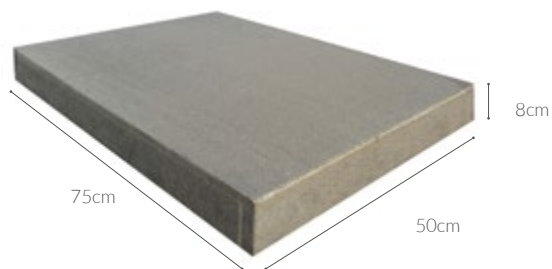
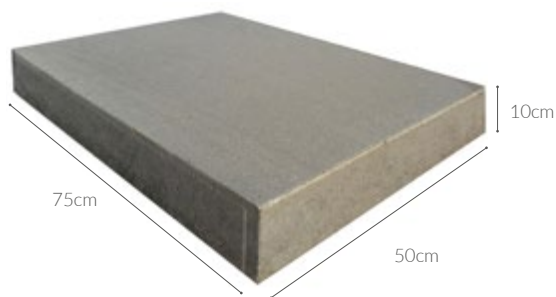

WŁAŚCIWOŚCI

- Idealna na podjazdy
- Zwiększona wytrzymałość
grubość 10cm
- Okres Gwarancji
- Ochrona powierzchni System Water Protect
- Zwiększona odporność na warunki atmosferyczne
- Produkt ekologiczny

DOSTĘPNE KOLORY

<p>kolekcja COLORBLEND</p> <ul style="list-style-type: none"> Arktyczny Zima 	<p>kolekcja PRO</p> <ul style="list-style-type: none"> Szary PRO Czarny PRO Zima PRO 	<p>kolekcja KLASYCZNA</p> <ul style="list-style-type: none"> Czarny Jasnoszary Szary
--	--	--

Zobacz galerię zdjęć

PAKOWANIE

grubość (cm)	warstw/paleta	m ² /paleta	waga palety (kg)
8	8	6,00	ok. 1100
10	8	6,00	ok. 1350

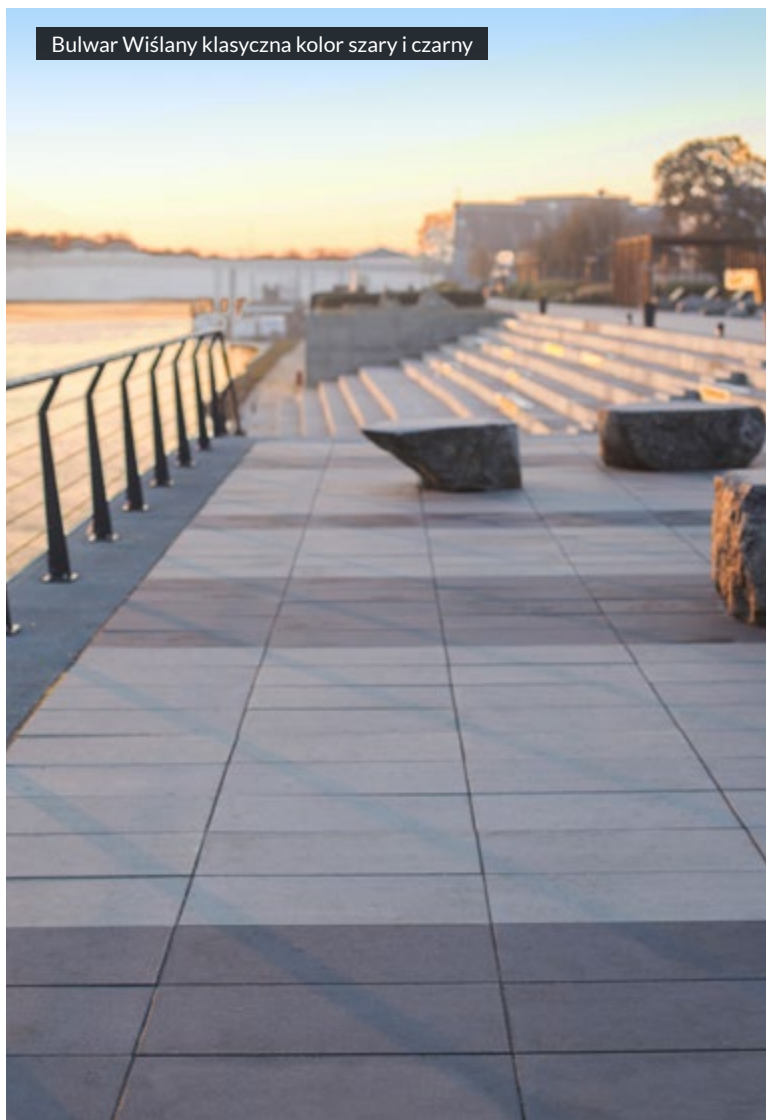

INDUSTRA

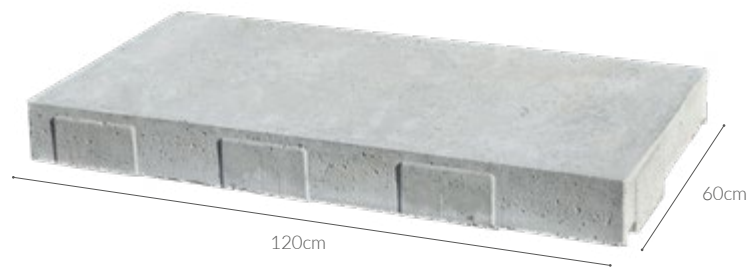
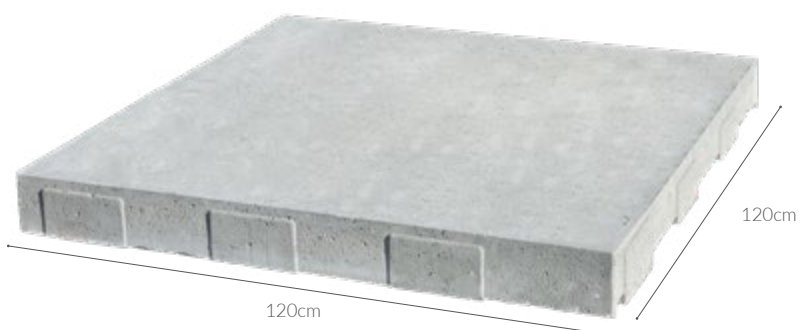

DOSTĘPNE KOLORY
kolekcja KLASYCZNA

- Szary
- Czarny**
- Biały**

** Na specjalne zamówienie



Zobacz galerię zdjęć

WŁAŚCIWOŚCI

-  Produkt tarasowy
-  Idealna na podjazdy
-  Kostka bez fazy
-  2 LATA Okres Gwarancji
-  Zwiększona wytrzymałość
-  Odporność na warunki atmosferyczne
-  Produkt ekologiczny

PAKOWANIE

wymiary (cm)	grubość (cm)	sztuk/paleta	m ² /paleta	waga szt. (kg)	waga palety (kg)
120x120	12	4	5,76	ok. 400	ok. 1600
120x60	12	8	5,76	ok. 200	ok. 1600



Industra klasyczna kolor szary.



Industra klasyczna kolor szary.

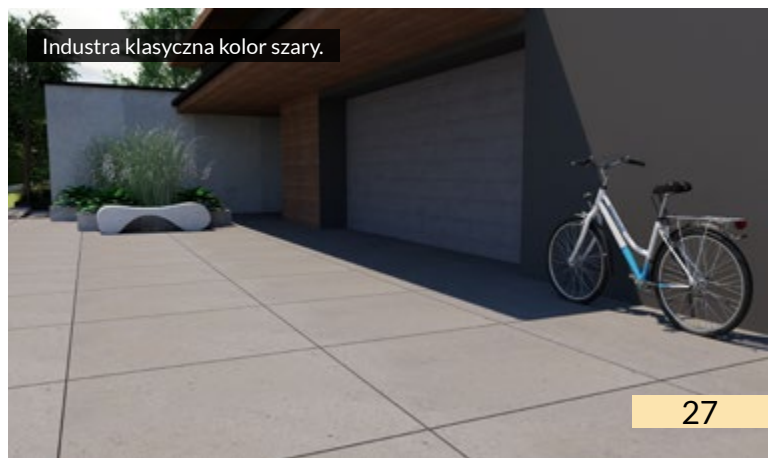

Industra klasyczna kolor szary.

METROPOLI

NOWOŚĆ

WŁAŚCIWOŚCI

- Idealna na podjazdy
- Produkt tarasowy
- Płyta bez fazy
- Okres Gwarancji 10 LAT
- Ochrona powierzchni System Water Protect
- Odporność na warunki atmosferyczne
- Produkt ekologiczny

DOSTĘPNE KOLORY

kolekcja COLORBLEND

- Arktyczny
- Kasztan
- Zima
- Zorza Polarna

kolekcja KLASYCZNA

- Czarny
- Szary
- Brązowy
- Porcelanowy**

** Na specjalne zamówienie



Zobacz galerię zdjęć

PAKOWANIE

grubość (cm)	warstw/paleta	m ² /paleta	waga palety (kg)
8	8	7,68	ok. 1398

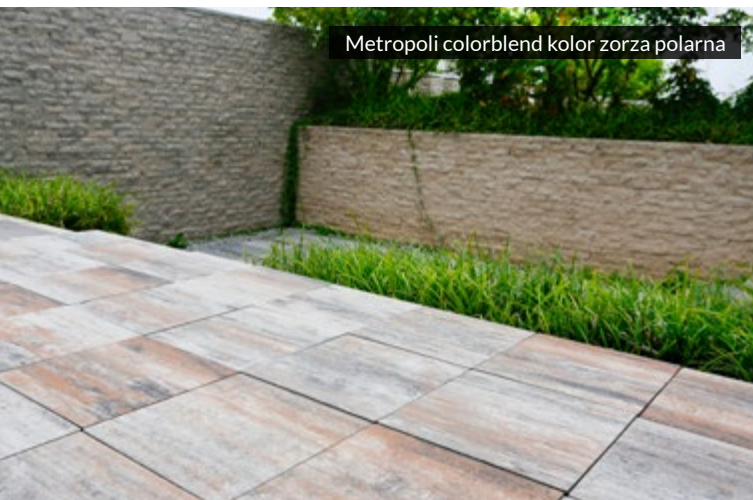
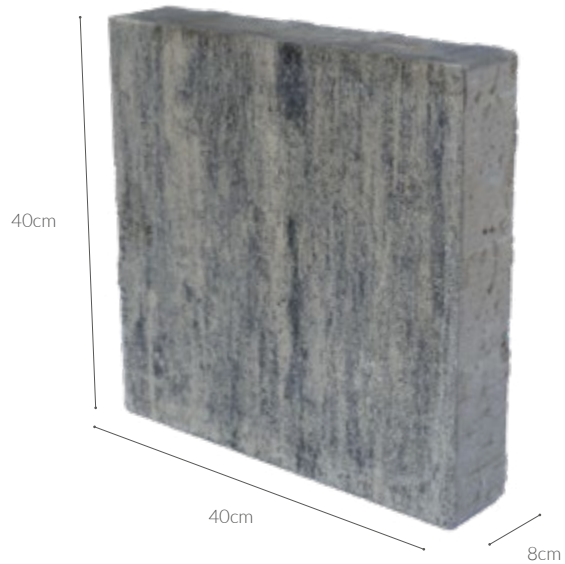

Metropoli colorblend kolor zorza polarna

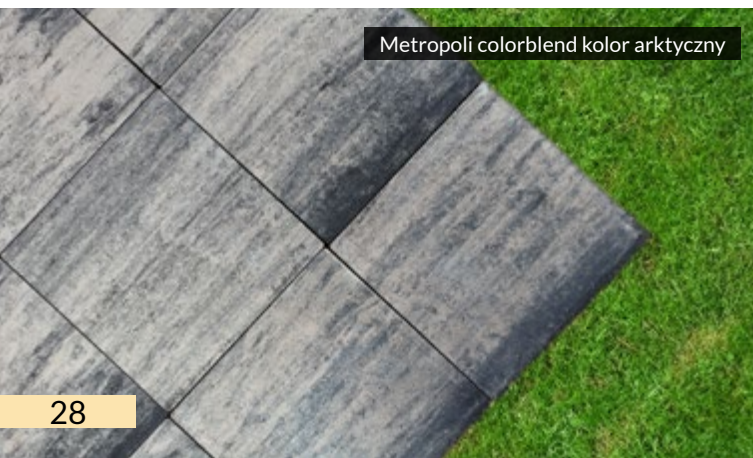

Metropoli colorblend kolor arktyczny



Metropoli colorblend kolor zorza polarna

NOWOŚĆ 
dostępna w wersji z mikrofazą



DOSTĘPNE KOLORY

<p>kolekcja LUX</p> <ul style="list-style-type: none"> Bursztynowy Miedziany Perłowy Granit natural Grafitowy Piaskowy Kasztanowy Platynowy <p> Zobacz galerię zdjęć</p>	<p>kolekcja COLORBLEND</p> <ul style="list-style-type: none"> Arktyczny Bazaltowy Orzechowy Pustynia Lato Jesień Kasztan Zima Zorza Polarna <p> Zobacz galerię zdjęć</p>	<p>kolekcja PRO</p> <ul style="list-style-type: none"> Arktyczny PRO Szary PRO Czarny PRO Zima PRO Kasztanowy PRO Zorza Polarna PRO <p> Zobacz galerię zdjęć</p>	<p>kolekcja KLASYCZNA</p> <ul style="list-style-type: none"> Czarny Jasnoszary Szary Rubinowy Żółty Brązowy Porcelanowy ** <p> Zobacz galerię zdjęć</p>
---	---	--	--

WŁAŚCIWOŚCI

-  Produkt tarasowy
-  Kostka z mikrofazą **NOWOŚĆ**
 grubość 6cm
-  Idealna na podjazdy
 grubość 8cm
-  Kostka bez fazy
 COLORBLEND/KLASYCZNA
-  Powierzchnia szlachetna płukana
 kolekcja LUX
-  Powierzchnia śrutowana
 kolekcja PRO
-  Okres Gwarancji 10 LAT
-  Ochrona powierzchni System Water Protect
-  Odporność na warunki atmosferyczne
-  Produkt ekologiczny

**na specjalne zamówienie - tylko na tarasy i ciągi piesze

PAKOWANIE

grubość (cm)	warstw/paleta	m ² /paleta	waga palety (kg)
6	10	9,94	ok. 1312
8	8	9,00	ok. 1640



KOSTKA

GRANITO

WŁAŚCIWOŚCI

-  Produkt tarasowy
-  Idealna na podjazdy
-  Kostka z fazą
-  Powierzchnia szlachetna płukana
▲ kolekcja LUX
-  Powierzchnia szlachetna obijana
▲ kolekcja ANTYK
-  Okres Gwarancji 10 LAT
-  Ochrona powierzchni System Water Protect
-  Odporność na warunki atmosferyczne
-  Produkt ekologiczny

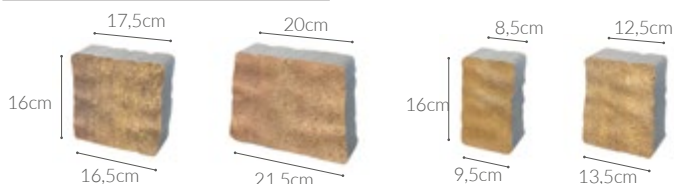

PAKOWANIE

kolekcja	grubość (cm)	warstw/paleta	m ² /paleta	waga palety (kg)
LUX COLORBLEND KLASYCZNA	6	10	10,70	ok. 1412
ANTYK	6	opak. BIGBAG	8,56	ok. 1130

DOSTĘPNE KOLORY







kolekcja LUX	kolekcja COLORBLEND	kolekcja ANTYK	kolekcja KLASYCZNA
 Bursztynowy	 Bazaltowy	 Czarny	 Czarny
 Miedziany	 Orzechowy	 Szary	 Szary
 Perłowy	 Pustynia	 Rubinowy	 Rubinowy
 Granit natural	 Lato	 Żółty	 Żółty
 Graftowy	 Jesień	 Bordowy	 Bordowy
 Piaszkowy	 Kasztan	 Brązowy	 Brązowy
 Kasztanowy	 Zima		
 Platynowy	 Zorza Polarna		
 Zobacz galerię zdjęć	 Zobacz galerię zdjęć	 Zobacz galerię zdjęć	 Zobacz galerię zdjęć













KOSTKA

SASSO

WŁAŚCIWOŚCI

-  Produkt tarasowy
-  Idealna na podjazdy
-  Okres Gwarancji 10 LAT
-  Ochrona powierzchni System Water Protect
-  Odporność na warunki atmosferyczne
-  Produkt ekologiczny

DOSTĘPNE KOLORY

kolekcja COLORBLEND
 Arktyczny
 Bazaltowy
 Orzechowy
 Pustynia
 Lato
 Jesień
 Kasztan
 Zima
 Zorza Polarna
 Zobacz galerię zdjęć

PAKOWANIE

grubość (cm)	warstw/paleta	m ² /paleta	waga palety (kg)
6	10	9,29	ok.1226
8	8	7,00	ok.1275

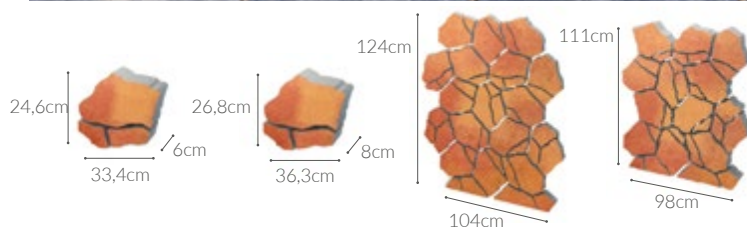

Płyty TARASOWE



Płyty tarasowe to odpowiedź na aktualne trendy w architekturze krajobrazu. Modne, nowoczesne, o nienagannej estetyce i wyjątkowej jakości produkty pozwalają stworzyć piękne aranżacje przydomowej przestrzeni. Płyty tarasowe idealnie sprawdzą się do wykończenia tarasu, altany czy innej ogrodowej strefy relaksu.



Kolory Colorblend płyt Malaga, Cordoba

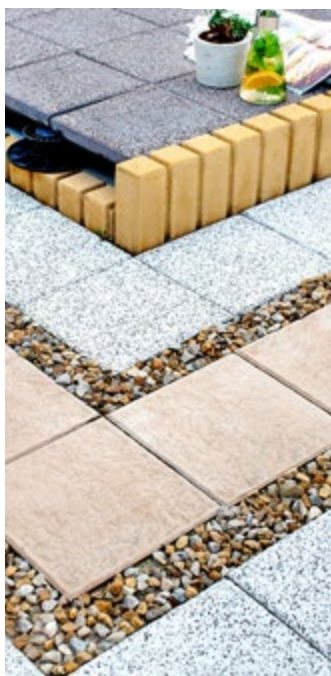

Giallo



Argento

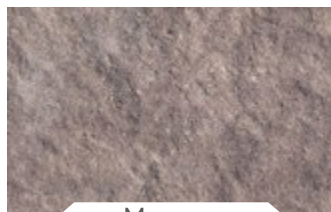

Marrone

Kolory Pro płyt Malaga, Cordoba, Sevilla Pro



Bursztynowy PRO

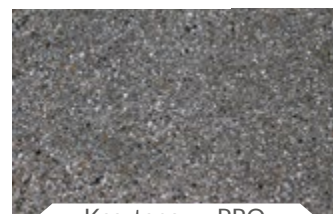

Kasztanowy PRO

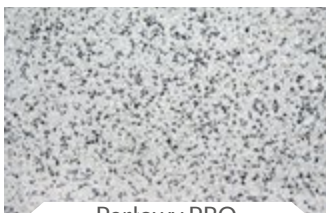

Perłowy PRO



Granit natural PRO

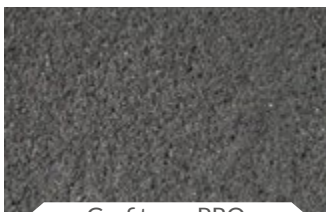

Grafitowy PRO

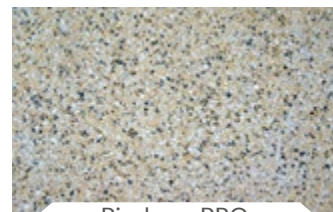



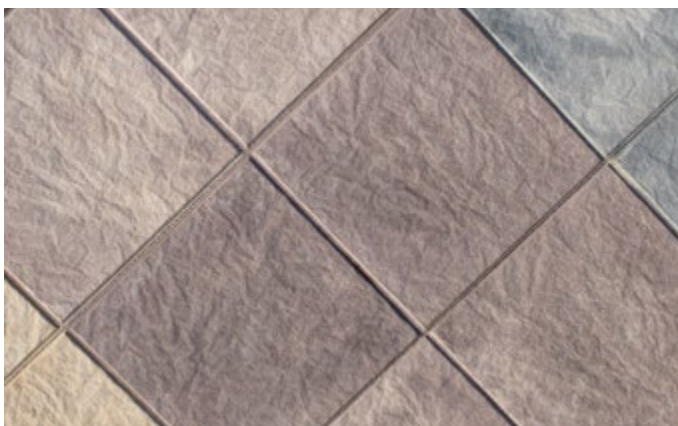
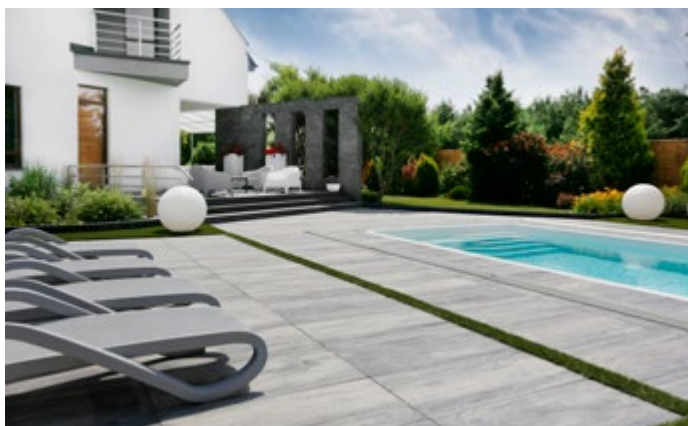



PiaskowyPRO



SEVILA

WŁAŚCIWOŚCI

-  Produkt tarasowy
-  Kostka z matą fazą
-  Powierzchnia śrutowana
 kolekcja PRO
-  Okres Gwarancji
-  Ochrona powierzchni System Water Protect
-  Odporność na warunki atmosferyczne
-  Produkt ekologiczny





60cm



90cm

DOSTĘPNE KOLORY

kolekcja PRO

-  Bursztynowy PRO
-  Kasztanowy PRO
-  Perłowy PRO
-  Granit natural PRO
-  Grafitowy PRO
-  Piaskowy PRO



Zobacz galerię zdjęć

PAKOWANIE

grubość (cm)	warstw/paleta	m ² /paleta	waga palety (kg)
2,8	15	8,1	ok. 540

Sevila pro kolor granit natural



Sevila pro kolor perłowy



CORDOBA

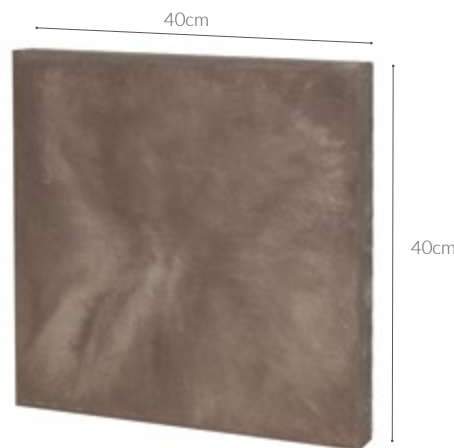

WŁAŚCIWOŚCI

- Produkt tarasowy
- Kostka z małą fazą
- Powierzchnia śrutowana
kolekcja PRO
- Okres Gwarancji
- Ochrona powierzchni System Water Protect
- Odporność na warunki atmosferyczne
- Produkt ekologiczny

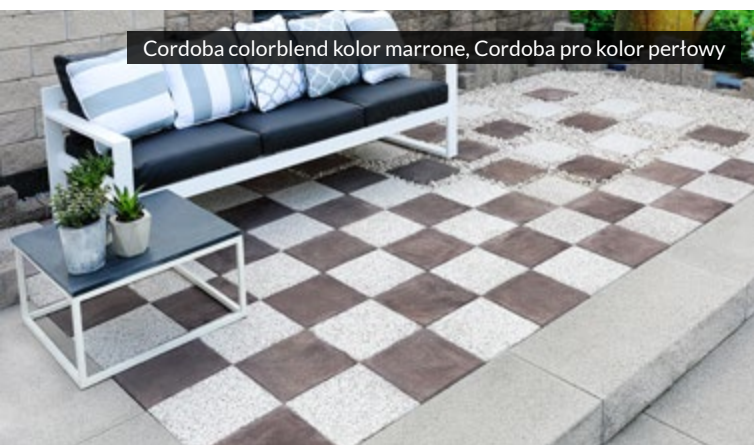

Cordoba colorblend kolor marrone, Cordoba pro kolor perłowy

DOSTĘPNE KOLORY

kolekcja COLORBLEND

- Giallo
- Argento
- Marrone

kolekcja PRO

- Bursztynowy PRO
- Kasztanowy PRO
- Perłowy PRO
- Granit natural PRO
- Grafitowy PRO



Zobacz galerię zdjęć



Zobacz galerię zdjęć

PAKOWANIE

grubość (cm)	warstw/paleta	m ² /paleta	waga palety (kg)
4,5	14	8,96	ok. 918



Cordoba pro kolor granit natural



Cordoba colorblend kolor giallo

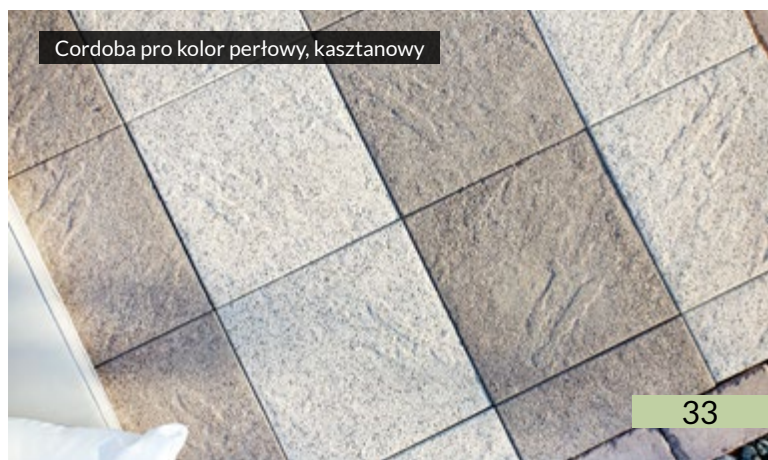







Cordoba pro kolor perłowy, kasztanowy

MALAGA





WŁAŚCIWOŚCI

-  Produkt tarasowy
-  Kostka z małą fazą
-  Powierzchnia śrutowana
⚠ kolekcja PRO
-  Okres Gwarancji
-  Ochrona powierzchni System Water Protect
-  Odporność na warunki atmosferyczne
-  Produkt ekologiczny

DOSTĘPNE KOLORY



kolekcja COLORBLEND

-  Giallo
-  Argento
-  Marrone



Zobacz galerię zdjęć

kolekcja PRO

-  Bursztynowy PRO
-  Kasztanowy PRO
-  Perłowy PRO
-  Granit natural PRO
-  Grafitowy PRO



Zobacz galerię zdjęć

PAKOWANIE

grubość (cm)	warstw/paleta	m ² /paleta	waga palety (kg)
3,5	18	6,48	ok. 500

Malaga colorblend kolor giallo, argento, marrone



Malaga pro kolor kasztanowy, perłowy, Obrzeże palisadowe kolor żółty



Malaga Colorblend kolor marrone



Malaga pro kolor perłowy

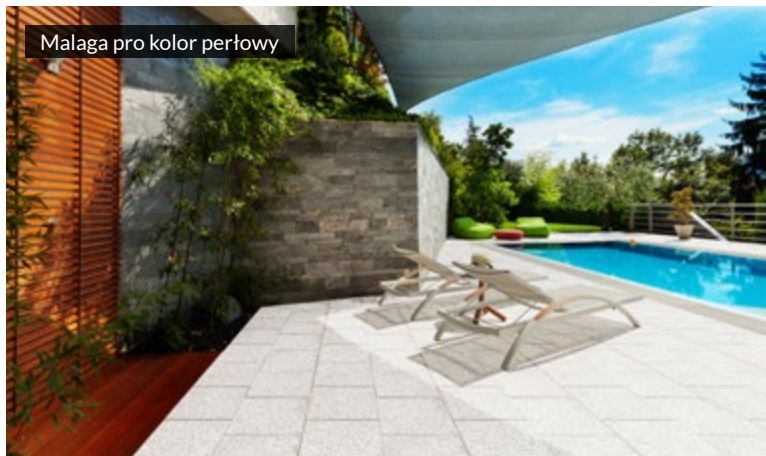

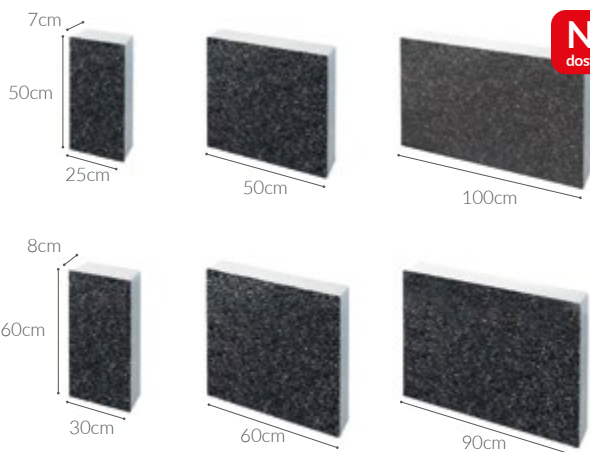

NOWOŚĆ
dostępna w wersji z mikrofazą

PLYTA TARASOWA
MEGAN

WŁAŚCIWOŚCI

- Produkt tarasowy
- Kostka z mikrofazą **NOWOŚĆ**
Δ grubość 7cm (Paleta 3)
- Kostka bez fazy
Δ COLORBLEND/KLASYCZNA
- Powierzchnia szlachetna płukana
Δ kolekcja LUX
- Powierzchnia śrutowana
Δ kolekcja PRO
- 10 LAT Okres Gwarancji
- Ochrona powierzchni System Water Protect
- Odporność na warunki atmosferyczne
- Produkt ekologiczny

DOSTĘPNE KOLORY

<p>kolekcja LUX</p> <ul style="list-style-type: none"> Perłowy Granit natural Grafitowy Piaszkowy <p> Zobacz galerię zdjęć</p>	<p>kolekcja COLORBLEND</p> <ul style="list-style-type: none"> Arktyczny Bazaltowy Orzechowy Pustynia Lato Jesień Kasztan Zima Zorza Polarna <p> Zobacz galerię zdjęć</p>	<p>kolekcja PRO</p> <ul style="list-style-type: none"> Arktyczny PRO Szary PRO Czarny PRO Zima PRO Kasztanowy PRO Zorza Polarna PRO <p> Zobacz galerię zdjęć</p>	<p>kolekcja KLASYCZNA</p> <ul style="list-style-type: none"> Czarny Szary Jasnoszary (paleta 3) Porcelanowy** <p> Zobacz galerię zdjęć</p>
--	--	--	--

**na specjalne zamówienie



NOWOŚĆ
dostępna w wersji z mikrofazą

Megan lux kolor perłowy

PAKOWANIE

grubość (cm)	warstw/paleta	m ² /paleta	waga palety (kg)
7	10 - Paleta 1	10	ok. 1594
7	10 - Paleta 2	10	ok. 1594
7	10 - Paleta 3	10	ok. 1594
8	8 - Paleta 4	8,64	ok. 1574
8	8 - Paleta 5	8,64	ok. 1574

Paleta 1 kształty (cm): 25x50
 Paleta 2 kształty (cm): 50x50
 Paleta 3 kształty (cm): 50x100
 Paleta 4 kształty (cm): 30x60; 60x60
 Paleta 5 kształty (cm): 60x90



Megan Klasyczna kolor porcelanowy
Megan colorblend kolor arktyczny



Megan colorblend kolor arktyczny



Megan pro kolor szary

PŁYTA JAGIELLOŃSKA

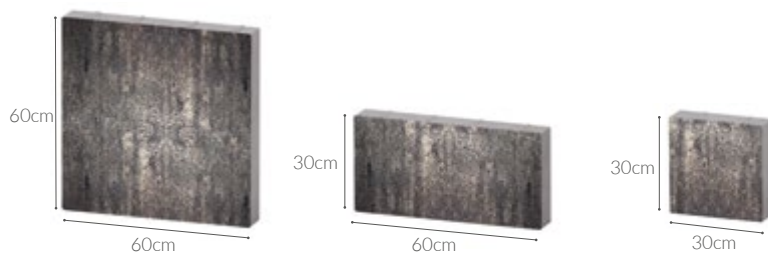











WŁAŚCIWOŚCI

-  Produkt tarasowy
-  Idealna na podjazdy
-  Kostka bez fazy
COLORBLEND
-  Powierzchnia szlachetna płukana
kolekcja LUX
-  Okres Gwarancji 10 LAT
-  Ochrona powierzchni System Water Protect
-  Odporność na warunki atmosferyczne
-  Produkt ekologiczny

DOSTĘPNE KOLORY





kolekcja COLORBLEND

-  Arktyczny
-  Bazaltowy
-  Orzechowy
-  Karmel
-  Pustynia
-  Lato
-  Jesień
-  Kasztan
-  Zima
-  Zorza Polarna



Zobacz galerię zdjęć

kolekcja LUX

-  Perłowy
-  Granit natural
-  Grafitowy
-  Piaskowy



Zobacz galerię zdjęć

PAKOWANIE

grubość (cm)	warstw/paleta	m ² /paleta	waga palety (kg)
10	8 - Paleta 1	8,64	ok. 2000
10	8 - Paleta 2	8,64	ok. 2000

Paleta 1 kształty (cm): 60x60; 60x30
Paleta 2 kształty (cm): 30x30



Płyta Jagiellońska colorblend kolor lato



Płyta Jagiellońska colorblend kolor kasztan, karmel



Płyta Jagiellońska lux kolor granit natural

PŁYTKA LUX

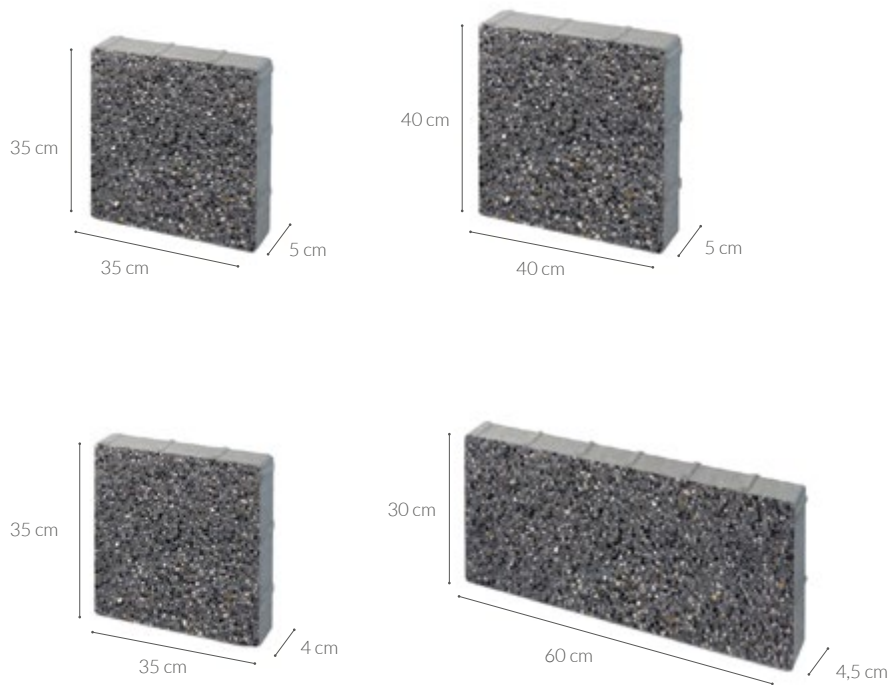

WŁAŚCIWOŚCI

- Produkt tarasowy
- Kostka z małą fazą
- Powierzchnia szlachetna płukana
- Okres Gwarancji
- Ochrona powierzchni System Water Protect
- Odporność na warunki atmosferyczne
- Produkt ekologiczny

DOSTĘPNE KOLORY

kolekcja LUX

- Bursztynowy
- Miedziany
- Perłowy
- Granit natural
- Grafitowy
- Piaskowy
- Kasztanowy
- Platynowy



Zobacz galerię zdjęć

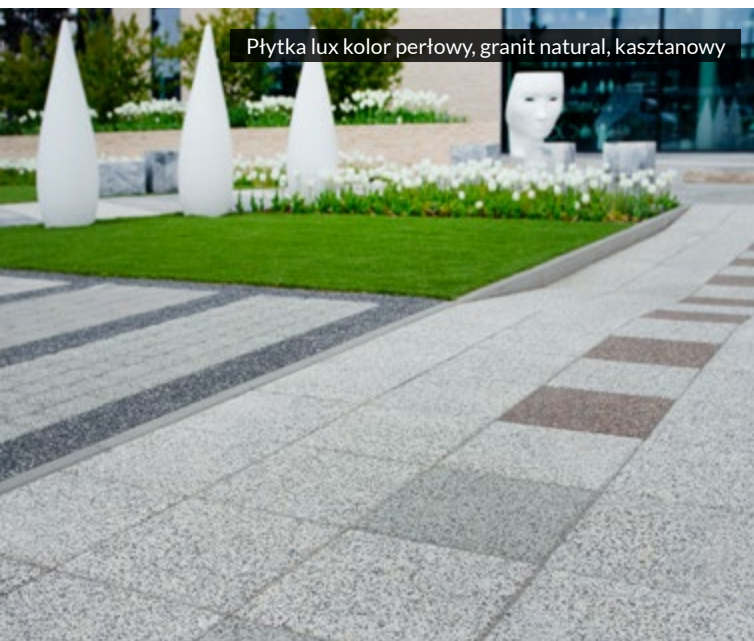

Płytki lux kolor perłowy, granit natural, kasztanowy

PAKOWANIE

grubość (cm)		warstw/paleta	m ² /paleta	waga palety (kg)
4	35x35	16	17,64	ok. 1607
4,5	30x60	14	15,12	ok. 1549
5	35x35	14	15,44	ok. 1759
5	40x40	14	13,44	ok. 1550



Płytki lux kolor perłowy, grafitowy



Płytki lux kolor perłowy

PŁYTKA TARASOWA



WŁAŚCIWOŚCI

- Produkt tarasowy
- Kostka z małą fazą
- Okres Gwarancji
- Ochrona powierzchni System Water Protect
- Odporność na warunki atmosferyczne
- Produkt ekologiczny

DOSTĘPNE KOLORY

kolekcja COLORBLEND		kolekcja KLASYCZNA	
	Arktyczny		Czarny
	Bazaltowy		Jasnoszary
	Orzechowy		Szary
	Pustynia		Porcelanowy**
	Lato		
	Jesień		
	Kasztan		
	Zima		
	Zorza Polarna		
	Zobacz galerię zdjęć		Zobacz galerię zdjęć

**na specjalne zamówienie

PAKOWANIE

grubość (cm)	warstw/paleta	m ² /paleta	waga palety (kg)
4,5	14	15,12	ok. 1549

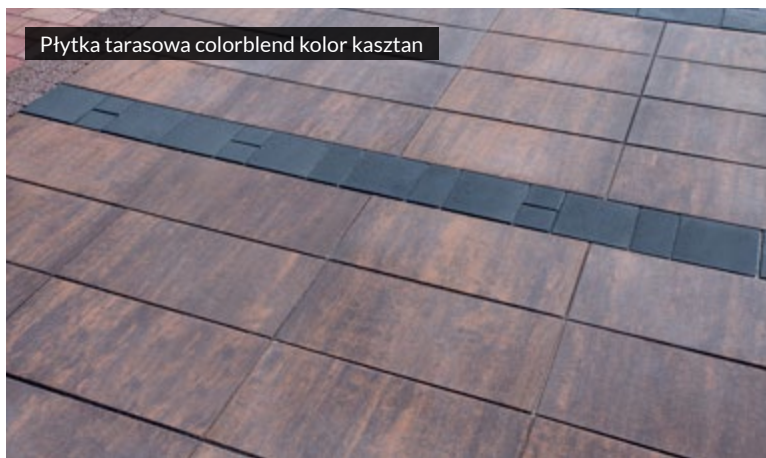
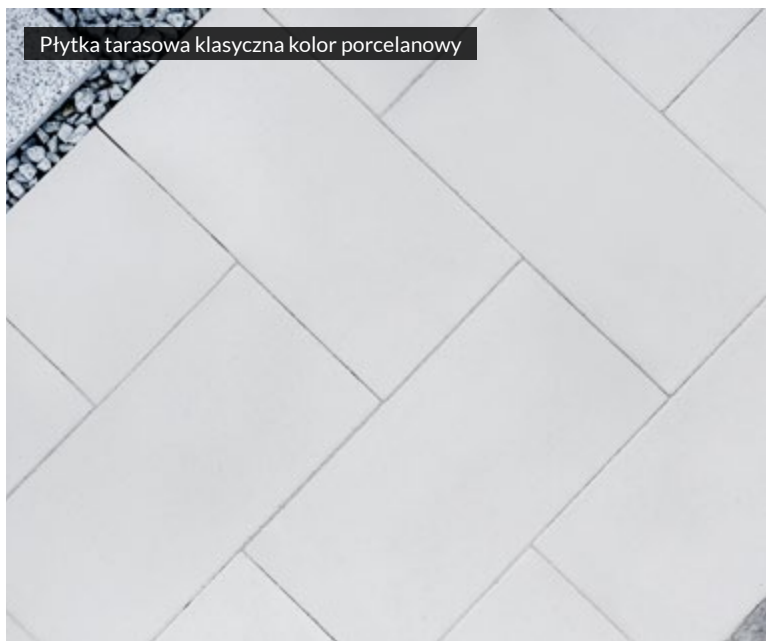
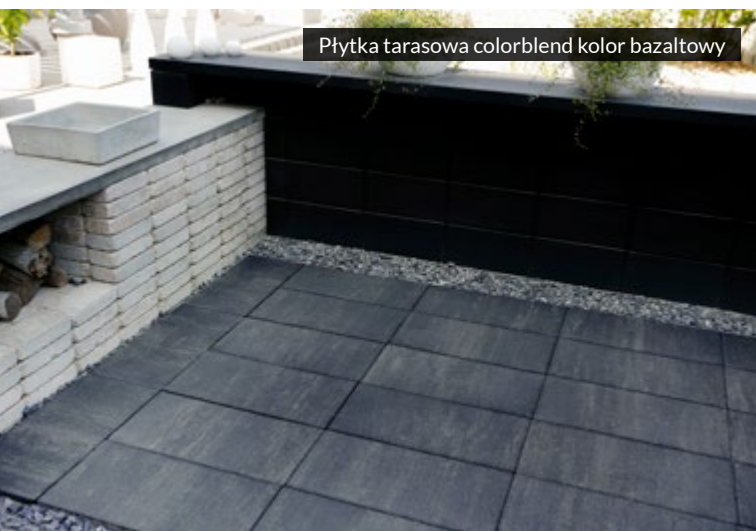



Passione colorblend kolor pustynia

DOSTĘPNE KOLORY
kolekcja COLORBLEND

- Bazaltowy
- Orzechowy
- Pustynia
- Lato
- Jesień
- Kasztan
- Zima
- Zorza Polarna

Zobacz galerię zdjęć

PŁYTA TARASOWA PASSIONE

WŁAŚCIWOŚCI

- Produkt tarasowy
- Okres Gwarancji
- Ochrona powierzchni System Water Protect
- Odporność na warunki atmosferyczne
- Produkt ekologiczny

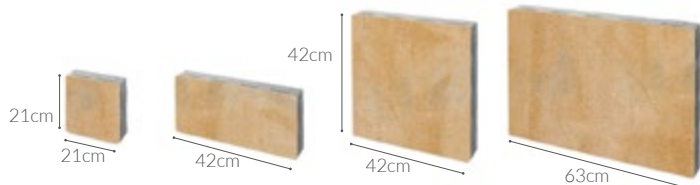

PAKOWANIE

grubość (cm)	warstw/paleta	m ² /paleta	waga palety(kg)
6	10	10,58	ok. 1396

DOSTĘPNE KOLORY

kolekcja LUX

- Bursztynowy
- Miedziany
- Perłowy
- Granit natural
- Grafitowy
- Piaskowy
- Kasztanowy
- Platynowy

Zobacz galerię zdjęć

kolekcja COLORBLEND

- Arktyczny
- Bazaltowy
- Orzechowy
- Pustynia
- Lato
- Jesień
- Kasztan
- Zima
- Zorza Polarna

Zobacz galerię zdjęć

kolekcja PRO

- Arktyczny PRO
- Szary PRO
- Czarny PRO
- Zima PRO
- Kasztanowy PRO
- Zorza Polarna PRO

Zobacz galerię zdjęć

kolekcja KLASYCZNA

- Czarny
- Szary
- Rubinowy
- Żółty
- Bordowy
- Brązowy

Zobacz galerię zdjęć

PAKOWANIE

grubość (cm)	warstw/paleta	m ² /paleta	waga palety (kg)
8	8 - Paleta 1	8,64	ok. 1574
8	8 - Paleta 2	8,64	ok. 1574
8	8 - Paleta 3	8,64	ok. 1574

Paleta 1 kształty (cm): 30x30; 30x60; 30x90
 Paleta 2 kształty (cm): 30x60; 60x60
 Paleta 3 kształty (cm): 30x30

PŁYTA MADERA

WŁAŚCIWOŚCI

- Produkt tarasowy
- Idealna na podjazdy
- Kostka z małą fazą
- Powierzchnia szlachetna płukana kolekcja LUX
- Powierzchnia śrutowana kolekcja PRO
- Okres Gwarancji
- Ochrona powierzchni System Water Protect
- Odporność na warunki atmosferyczne
- Produkt ekologiczny



Madera klasyczna kolor szary, czarny, Madera colorblend kolor kasztan

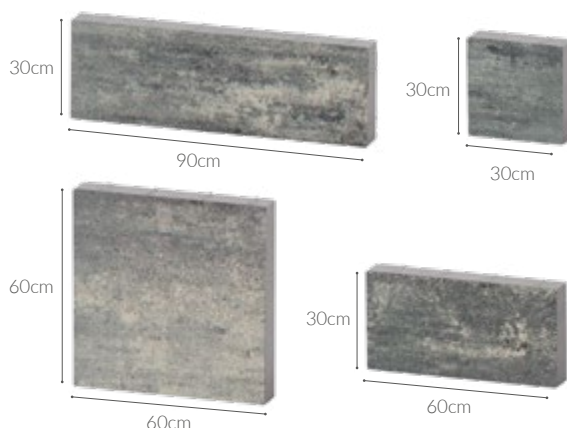

Systemy OGRODZENIOWE

Kolekcja specjalistycznych produktów z przeznaczeniem dla ogrodzeń. Dzięki szerokiej gamie kolorów i zróżnicowanej wielkości elementów, możemy tworzyć wyjątkowe przęsła ogrodzeniowe oraz mury i murki oporowe. Nasze produkty ogrodzeniowe doskonale wpisują się w nowoczesne założenia ogrodowe w przestrzeni miejskiej i prywatnej. Pozwalają w szybki sposób konstruować ogrodzenia jak i nietypowe rozwiązania architektoniczne w ogrodzie.



Dostępne kolory
struktura łupana grube kruszywo:

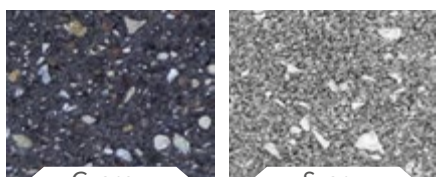

Czarny

Szary

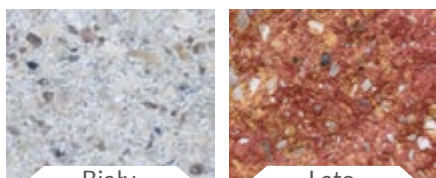

Biały

Lato

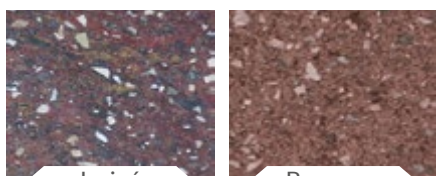

Jesień

Brązowy

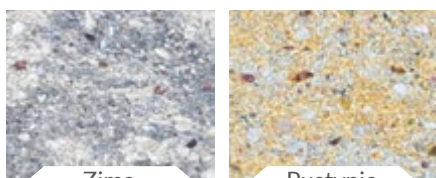

Zima

Pustynia

Dostępne kolory
struktura łupana drobne kruszywo:

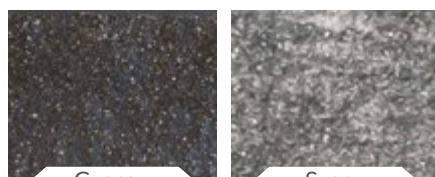

Czarny

Szary



Waniliowy

Lato



Jesień

Brązowy

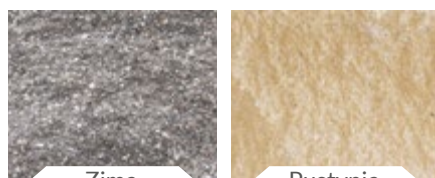

Zima

Pustynia

Dostępne kolory
struktura gładka:

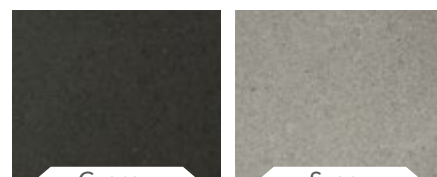

Czarny

Szary

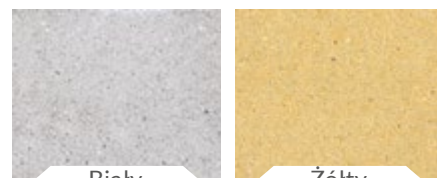

Biały

Żółty



Beżowy

Brązowy

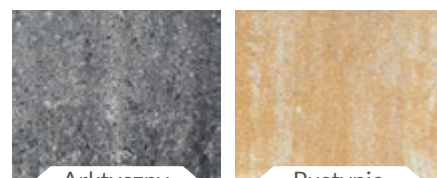

Arktyczny

Pustynia

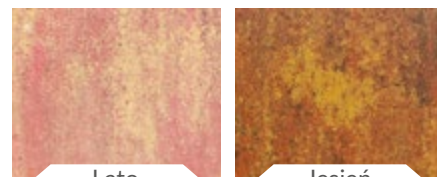

Lato

Jesień

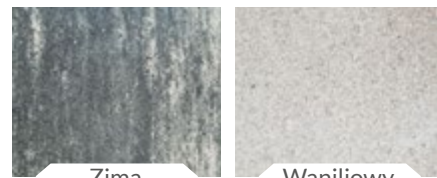

Zima

Waniliowy

Łupana powierzchnia produktów ogrodzeniowych powstaje w wyniku wyłamywania fragmentów betonu. W naszej ofercie możemy wyróżnić dwie struktury łupka: z kruszywem drobnej i grubej frakcji.

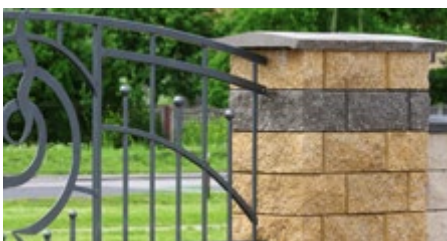
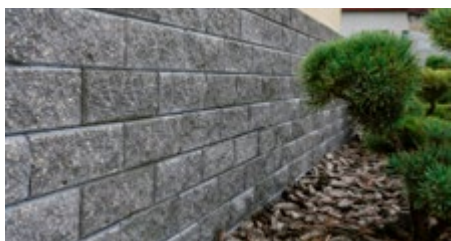

PUSTAK OGRODZENIOWY GŁADKI



Zobacz galerię zdjęć



Zobacz galerię zdjęć

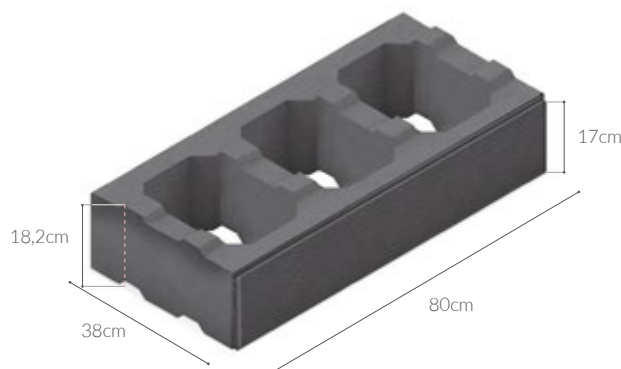
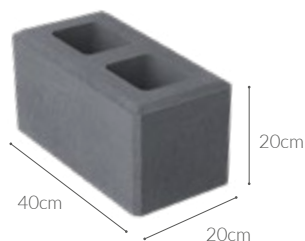

WŁAŚCIWOŚCI



Trwałość kolorów



Okres Gwarancji



Ochrona powierzchni System Water Protect







Odporność na warunki atmosferyczne



Produkt ekologiczny

DOSTĘPNE KOLORY

struktura gładka

-  Czarny*
-  Szary
-  Arktyczny
-  Brązowy



Zalecamy impregnację Jadar Black impregnat koloryzująco-hydrofobizacyjny do podłoży mineralnych*.

PAKOWANIE

wymiary (cm)	Ilość szt./paleta	waga kg/szt.	waga palety (kg)
20x40x20	50	24	ok.1200
38x80x17	15	ok. 57	ok. 900

Pustak ogrodzeniowy gładki 40cm kolor czarny



Pustak ogrodzeniowy gładki 80cm kolor czarny (zaimpregnowany Jadar Black)



Pustak ogrodzeniowy gładki 40cm kolor arktyczny



Pustak ogrodzeniowy gładki 80cm kolor czarny.











PUSTAK OGRODZENIOWY ŁUPANY

WŁAŚCIWOŚCI

-  Trwałość kolorów
-  Okres Gwarancji 5 LAT
-  Ochrona powierzchni System Water Protect
-  Odporność na warunki atmosferyczne
-  Produkt ekologiczny

DOSTĘPNE KOLORY

struktura łupana drobne kruszywo

-  Waniłowy
-  Szary
-  Czarny
-  Brązowy
-  Pustynia
-  Lato
-  Jesień
-  Zima

PAKOWANIE

	kpl./paleta	wymiary(cm)	waga szt. (kg)	waga palety (kg)
śłupkowy	36	kpl. [26x38x16 12x38x16	ok. 15 ok. 7	ok. 792
śłupkowy	48	kpl. [26x22x16 12x22x16	ok. 11 ok. 5	ok. 768
cokołowy	36	38x38x16	ok. 22	ok. 792
cokołowy	48	38x22x16	ok. 16	ok. 768

 Instrukcja montażu dostępna na stronie www.jadar.pl

ŚŁUPKOWY



Zobacz galerię zdjęć

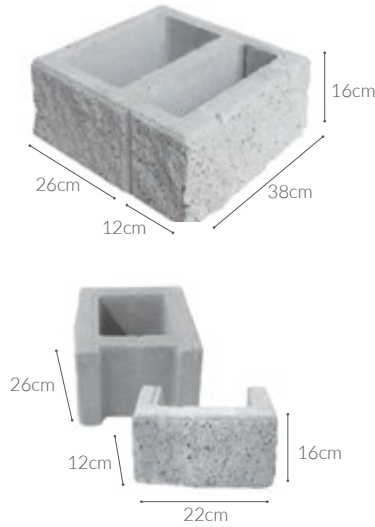

COKOŁOWY



Zobacz galerię zdjęć

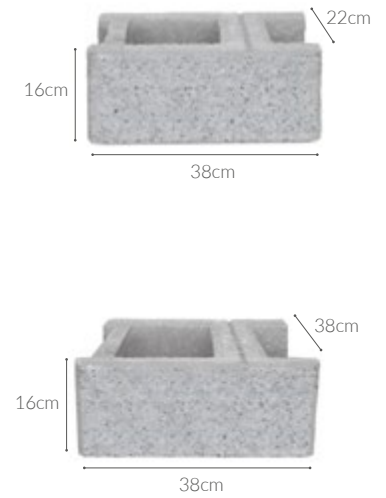

Zalecamy impregnację PRO STONE 1300



Pustak łupany śłupkowy kolor czarny,
Daszek ogrodzeniowy płaski kolor czarny,
Daszek ogrodzeniowy dwuspadowy kolor czarny

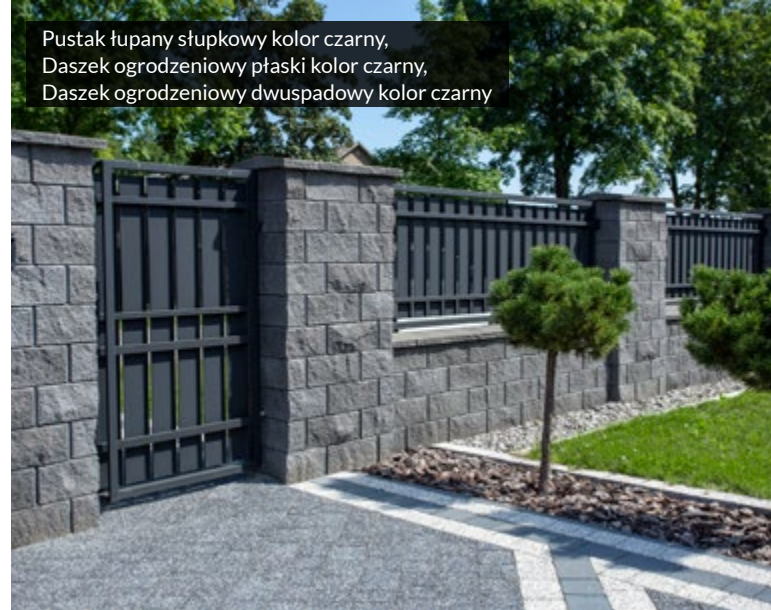

Pustak łupany cokołowy kolor waniłowy, brązowy



Pustak łupany cokołowy kolor jesień.



Pustak łupany cokołowy kolor czarny, waniłowy,
Daszek ogrodzeniowy płaski z łupanym licem kolor czarny.

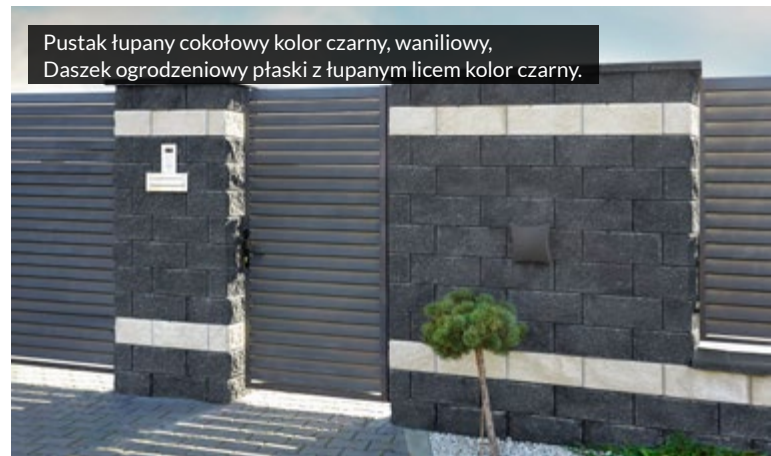

CEGŁA ANTYK



Zalecamy impregnację
PRO STONE 1300

Wymiary (cm)	Ilość szt./paleta	Waga (kg/szt.)	waga palety (kg)	Dostępne kolory
25x12x6	320	4	ok. 1280	<ul style="list-style-type: none">  Waniliowy  Czarny  Szary  Rubinowy  Żółty  Beżowy  Brązowy  Zima
				 Zobacz Galerię zdjęć
 Ochrona powierzchni System Water Protect		 Trwałość kolorów		 Okres Gwarancji
 Powierzchnia szlachetna obijana		 Odporność na warunki atmosferyczne		













Zalecamy impregnację
PRO STONE 1300

rodzaj	Ilość szt./paleta	Wymiary (cm)	waga kg/szt.	Dostępne kolory
Słupkowa	480	25x9x6,5	ok. 3,5	<ul style="list-style-type: none">  Waniliowy  Szary  Czarny  Brązowy  Pustynia  Lato  Jesień  Zima
Cokołowa	480	27x9x6,5	ok. 3,8	
				 Zobacz Galerię zdjęć
 Ochrona powierzchni System Water Protect		 Trwałość kolorów		 Odporność na warunki atmosferyczne
 Powierzchnia szlachetna obijana		 Okres Gwarancji		













Zalecamy impregnację
PRO STONE 1300

rodzaj	Ilość szt./paleta	Wymiary (cm)	waga kg/szt.	Dostępne kolory
Słupkowa	480	25x9x6,5	ok. 3,5	<ul style="list-style-type: none">  Waniliowy  Szary  Czarny  Brązowy  Pustynia  Lato  Jesień  Zima
Cokołowa	480	27x9x6,5	ok. 3,8	
				 Zobacz Galerię zdjęć
 Ochrona powierzchni System Water Protect		 Trwałość kolorów		 Okres Gwarancji
 Powierzchnia szlachetna obijana		 Odporność na warunki atmosferyczne		

OGRODZENIA

CEGŁA RIVA

wymiary (cm)	ilość szt./paleta	waga kg/szt.	waga palety (kg)	Dostępne kolory
19,9x29,6x14	100	ok. 16,2	ok. 1620	<ul style="list-style-type: none">  Czarny  Szary  Waniliowy  Żółty  Beżowy  Brązowy  Pustynia  Lato  Jesień  Zima

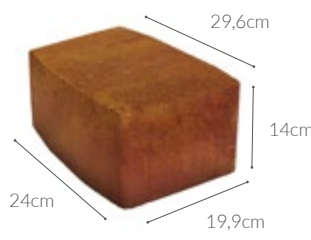





Zobacz
Galerię
zdjęć



Ochrona powierzchni
System Water Protect



Trwałość
kolorów



Odporność
na warunki
atmosferyczne



10
LAT
Okres
Gwarancji

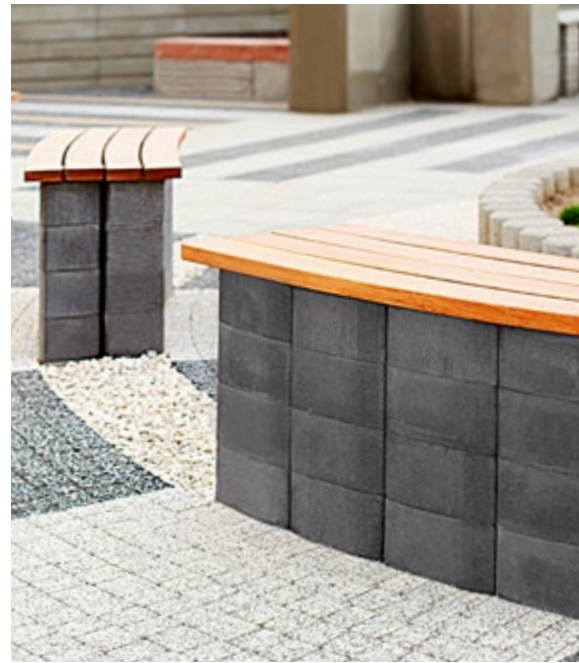

OGRODZENIA

CEGŁA RIVA ANTYK

wymiary (cm)	ilość szt./paleta	waga kg/szt.	waga palety (kg)	Dostępne kolory
19,9x29,6x14	100	ok. 16,2	ok. 1620	<ul style="list-style-type: none">  Czarny  Szary  Waniliowy  Żółty  Beżowy  Brązowy  Pustynia  Lato  Jesień  Zima





Zobacz
Galerię
zdjęć



Ochrona powierzchni
System Water Protect



Trwałość
kolorów



Odporność
na warunki
atmosferyczne



10
LAT
Okres
Gwarancji











Powierzchnia
szlachetna objiana



OGRODZENIA

MUR CHIŃSKI

wymiary (cm)	ilość szt./paleta	waga kg/szt.	waga palety (kg)	Dostępne kolory
24x30x12	84	18,5	ok. 1554	<ul style="list-style-type: none">  Biały  Szary  Czarny  Brązowy  Pustynia  Lato  Jesień  Zima

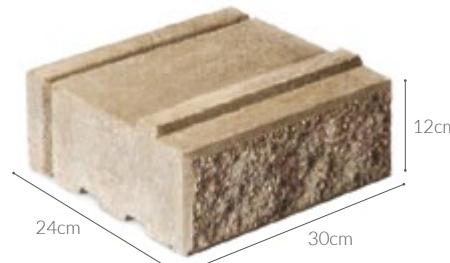





Zobacz
Galerię
zdjęć



Element
oporowy



Ochrona powierzchni
System Water Protect



Odporność
na warunki
atmosferyczne



10
LAT
Okres
Gwarancji



Trwałość
kolorów



Zalecamy impregnację
PRO STONE 1300



FLO DECOR



Zalecamy impregnację
JADAR BLACK*

Nazwa	szt./paleta	wymiary (cm)	waga szt. (kg)	waga palety (kg)	Dostępne kolory
FLO DECOR 1	15	70x24x25	ok. 47,5	ok. 712	■ Czarny*
FLO DECOR 2	60	24x24x25	ok. 14,5	ok. 870	■ Szary
FLO DECOR 3	30	45x24x8	ok. 19	ok. 570	■ Brązowy
FLO DECOR 4	30	24x24x8	ok. 7	ok. 210	■ Arktyczny
FLO DECOR 5	12	55x40x30	ok. 57,5	ok. 690	



Zobacz
Galerię
zdjęć



Ochrona powierzchni
System Water Protect



Trwałość
kolorów



Odporność
na warunki
atmosferyczne



5 LAT
Okres
Gwarancji

DASZEK OGRODZENIOWY PŁASKI



Zalecamy impregnację
JADAR BLACK*

wymiary (cm)	ilość szt./paleta	waga kg/szt.	waga palety (kg)	Dostępne kolory
25x30x5	80	ok. 7	ok. 560	■ Czarny*
23x46x5	80	ok. 9,7	ok. 776	■ Szary
20x46,6x5	80	ok. 8	ok. 640	■ Brązowy
20x40x5	100	ok. 9,5	ok. 950	■ Arktyczny

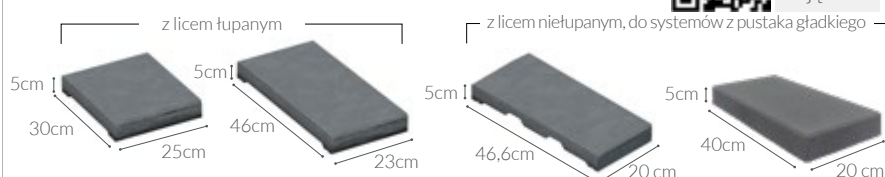

Zobacz
Galerię
zdjęć



Ochrona powierzchni
System Water Protect



Trwałość
kolorów



Odporność
na warunki
atmosferyczne



5 LAT
Okres
Gwarancji

DASZEK OGRODZENIOWY DWUSPADOWY



Zalecamy impregnację
PRO STONE 1300

wymiary (cm)	ilość szt./paleta	waga kg/szt.	waga palety (kg)	Dostępne kolory
25x30x7	102	ok. 8	ok. 816	■ Czarny
23x46x7	102	ok. 11	ok. 1122	■ Szary
				■ Brązowy

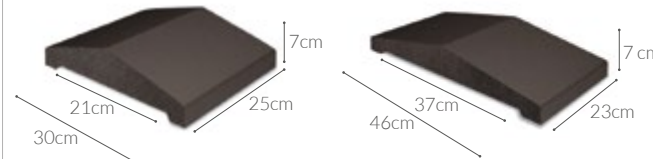

Zobacz
Galerię
zdjęć



Ochrona powierzchni
System Water Protect



Trwałość
kolorów



Odporność
na warunki
atmosferyczne



5 LAT
Okres
Gwarancji



L-KA OGRODZENIOWA

NOWOŚĆ

WŁAŚCIWOŚCI

-  Trwałość kolorów
-  Okres Gwarancji
-  Produkt impregnowany/hydrofobizowany
-  Odporność na warunki atmosferyczne
-  Produkt ekologiczny

DOSTĘPNE KOLORY

-  Czarny*
-  Szary
-  Stalowy**



Zobacz galerię zdjęć



PAKOWANIE

wymiary (cm)	ilość szt./paleta	waga kg/szt.	waga palety (kg)
100x70x200	2	780	ok.1560

* Impregnowany Jadar Black
 ** Impregnowany



L-KA Ogrodzeniowa kolor stalowy



L-KA Ogrodzeniowa kolor stalowy



L-KA Ogrodzeniowa kolor stalowy

DONICE GAMA GRANDE

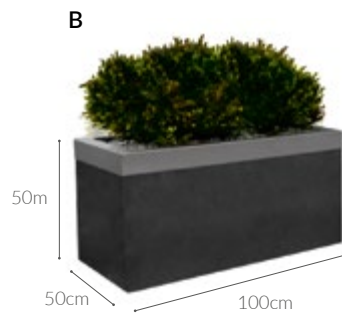

WŁAŚCIWOŚCI



Trwałość kolorów



Okres Gwarancji



Ochrona powierzchni System Water Protect



Odporność na warunki atmosferyczne



Produkt ekologiczny

DOSTĘPNE KOLORY



Czarny



Szary



Brązowy



Zobacz galerię zdjęć

Donica Gama Grande 50x50x100 kolor czarny



PAKOWANIE

wymiary (cm)	Ilość szt./paleta	waga kg/szt.	waga palety (kg)
A - 50x50x50	8	ok. 108	ok. 864
B - 50x100x50	4	ok. 160	ok. 640
C - 50x50x100	4	ok. 235	ok. 940

Na indywidualne zamówienie dostępne są nakładki na donice wg osobnej wyceny. Instrukcja montażu dostępna na stronie www.jadar.pl

Donica Gama Grande 50x50x50 kolor szary,
Donica Gama Grande 50x100x50 kolor czarny





Donica Gama Grande 50x50x50 kolor czarny





DONICE GAMA SOFT

NOWOŚĆ

WŁAŚCIWOŚCI

-  Trwałość kolorów
-  Okres Gwarancji
-  Ochrona powierzchni System Water Protect
-  Odporność na warunki atmosferyczne
-  Produkt ekologiczny

DOSTĘPNE KOLORY

-  Czarny
-  Szary
-  Brązowy

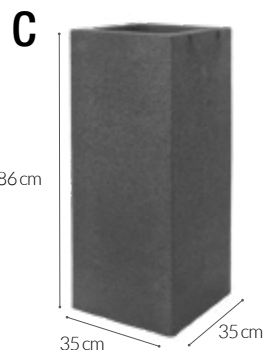
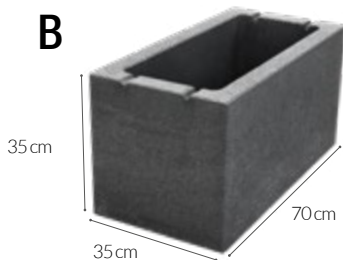
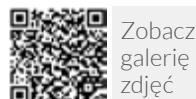

PAKOWANIE

wymiary (cm)	Ilość szt./paleta	waga kg/szt.	waga palety (kg)
B - 35x70x35	6	78	ok.468
C - 35x35x86	6	136	ok.816
D - 35x70x66	3	153	ok.459



L-KA



wymiary (cm)	Ilość szt./paleta	waga kg/szt.	waga palety (kg)	Dostępne kolory
50x50x80	8	ok. 145,5	ok. 1164	■ Szary
50x50x120	8	ok. 230	ok. 1840	■ Czarny*
 Instrukcja montażu dostępna na stronie www.jadar.pl				*na specjalne zamówienie
				 Zobacz Galerię zdjęć
 Element oporowy		 Odporność na warunki atmosferyczne		 2 LATA Okres Gwarancji



MINIFLOR / MULTIFLOR



wymiary (cm)	Ilość szt./paleta	Waga (kg/szt.)	waga palety (kg)	Dostępne kolory	
MINIFLOR: 34,5x27,5x20	36	18	648	■ Czarny	
MULTIFLOR: 66x45x30	12	66	792	■ Szary	
					■ Biały ■ Żółty ■ Rubinowy ■ Brązowy
 Zobacz Galerię zdjęć		 Zobacz Galerię zdjęć			
 Ochrona powierzchni System Water Protect		 Odporność na warunki atmosferyczne		 2 LATA Okres Gwarancji	
				 Trwałość kolorów	

OBRZEŻE VERTIBLOCK



wymiary (cm)	Ilość szt./paleta	Waga (kg/szt.)	waga palety (kg)	Dostępne kolory
100x30x8	18	53	954	■ Czarny
				■ Jasnoszary ■ Szary ■ Żółty ■ Rubinowy ■ Brązowy ■ Zima
 Zobacz Galerię zdjęć				
 Ochrona powierzchni System Water Protect		 Odporność na warunki atmosferyczne		 5 LAT Okres Gwarancji
				 Trwałość kolorów

ELEMENTY UZUPEŁNIAJĄCE

OBRZEŻE PALINEA DECOR

wymiary (cm)	Ilość szt./paleta	waga (kg/szt.)	waga palety (kg)	Dostępne kolory
50x28x6	72	18	ok. 1296	<ul style="list-style-type: none"> Czarny Szary Żółty Rubinowy Brązowy

Zobacz
Galerię
zdjęć

Ochrona powierzchni
System Water Protect

Odporność
na warunki
atmosferyczne

10
LAT
Okres
Gwarancji

Trwałość
kolorów

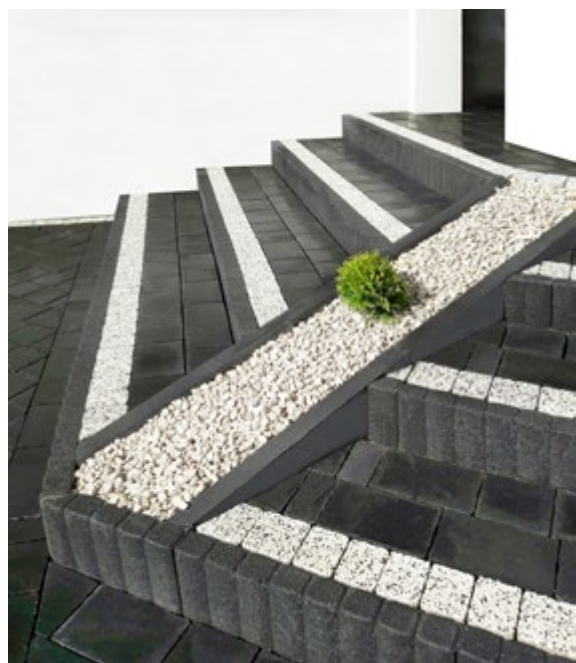

ELEMENTY UZUPEŁNIAJĄCE

OBRZEŻE PALISADOWE

wymiary (cm)	Ilość szt./paleta	waga (kg/szt.)	waga palety (kg)	Dostępne kolory
57,4x7,5x29	60	ok. 26,4	ok. 1584	<ul style="list-style-type: none"> Czarny Jasnoszary Szary Żółty Rubinowy Brązowy Zima

Zobacz
Galerię
zdjęć

Ochrona powierzchni
System Water Protect

Odporność
na warunki
atmosferyczne

10
LAT
Okres
Gwarancji

Trwałość
kolorów



ELEMENTY UZUPEŁNIAJĄCE

OBRZEŻE PALISADOWE TRIBLOK

wymiary (cm)	Ilość szt./paleta	waga (kg/szt.)	waga palety (kg)	Dostępne kolory
47,7x8x28	60	ok. 25,5	ok. 1530	<ul style="list-style-type: none"> Czarny Jasnoszary Szary Żółty Rubinowy Brązowy Zima
47,7x8x45	28	ok. 41	ok. 1148	

NOWOŚĆ

Zobacz
Galerię
zdjęć

Ochrona powierzchni
System Water Protect

Odporność
na warunki
atmosferyczne

10
LAT
Okres
Gwarancji

Trwałość
kolorów





ELEMENTY UZUPEŁNIAJĄCE

PALISADA ALTA

wymiary (cm)	liczba szt./paleta	waga (kg/szt.)	waga palety (kg)	Dostępne kolory
12X12X84	63	25	ok. 1575	<ul style="list-style-type: none"> Czarny Szary Żółty Rubinowy Brązowy

Zobacz
Galerię
zdjęć

Ochrona powierzchni
System Water Protect

Odporność
na warunki
atmosferyczne

10
LAT Okres
Gwarancji

Trwałość
kolorów



ELEMENTY UZUPEŁNIAJĄCE

PALISADA OMEGA

wymiary (cm)	liczba szt./paleta	waga (kg/szt.)	waga palety (kg)	Dostępne kolory
20X16X120	24	81	ok. 1944	<ul style="list-style-type: none"> Czarny Szary Brązowy

Zobacz
Galerię
zdjęć

Ochrona powierzchni
System Water Protect

Odporność
na warunki
atmosferyczne

10
LAT Okres
Gwarancji

Trwałość
kolorów



ELEMENTY UZUPEŁNIAJĄCE

PALISADA ŁUPANA ANTYK

wymiary (cm)	liczba szt./paleta	waga (kg/szt.)	waga palety (kg)	Dostępne kolory
35x10x15	100	12,2	ok. 1220	<ul style="list-style-type: none"> Szary Czarny Brązowy Pustynia Granit natural Zima

Sprzedaż wg dostępności.

Zobacz
Galerię
zdjęć

Ochrona powierzchni
System Water Protect

Odporność
na warunki
atmosferyczne

10
LAT Okres
Gwarancji

Trwałość
kolorów

ELEMENTY UZUPEŁNIAJĄCE

PALISADA ŁUPANA

wymiary (cm)	Ilość szt./paleta	waga (kg/szt.)	waga palety (kg)	Dostępne kolory
12x12x27	168	8,5	ok. 1428	
12x12x40	96	12	ok. 1152	
12x12x55	84	17	ok. 1428	
12x12x90	48	29	ok. 1392	

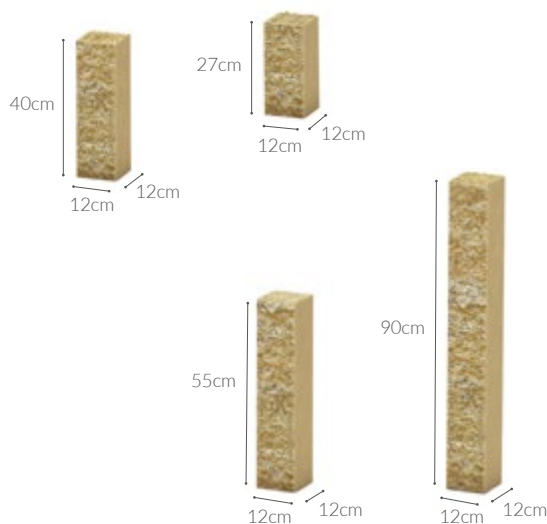

Zobacz
Galerię
zdjęć



Ochrona powierzchni
System Water Protect



Odporność
na warunki
atmosferyczne



Okres
Gwarancji



Trwałość
kolorów



ELEMENTY UZUPEŁNIAJĄCE

PALISADA NOSTALIT DECOR

wymiary (cm)	Ilość szt./paleta	waga (kg/szt.)	waga palety (kg)	Dostępne kolory
12x12x25	84	8	ok. 672	
12x12x40	42	12	ok. 504	
12x18x40	30	18	ok. 540	
12x18x55	25	26	ok. 650	
12x18x80	45	36	ok. 1620	

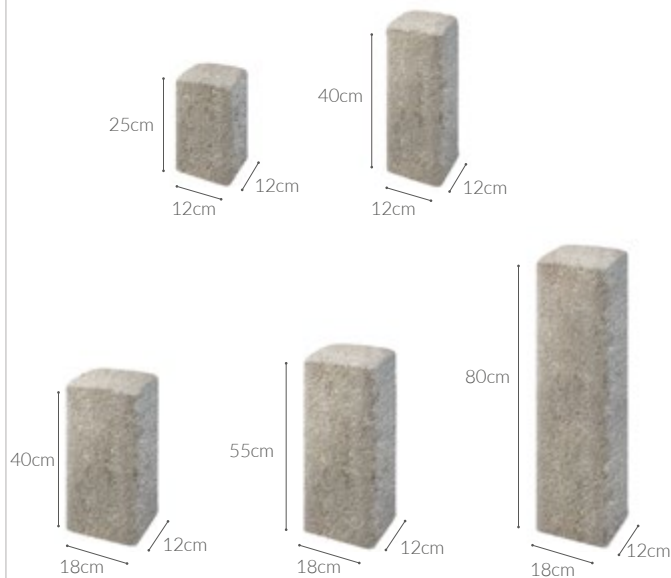

Zobacz
Galerię
zdjęć



Ochrona powierzchni
System Water Protect



Odporność
na warunki
atmosferyczne



Okres
Gwarancji



Trwałość
kolorów



PALISADA RING DECOR



wymiary (cm)	ilość szt./paleta	waga (kg/szt.)	waga palety (kg)	Dostępne kolory
9x11x25	112	5	ok. 560	Czarny
9x11x40	56	8	ok. 448	Szary
17,5x20x55	15	43	ok. 645	Żółty
17,5x20x90	30	59	ok. 1770	Rubinowy Brązowy

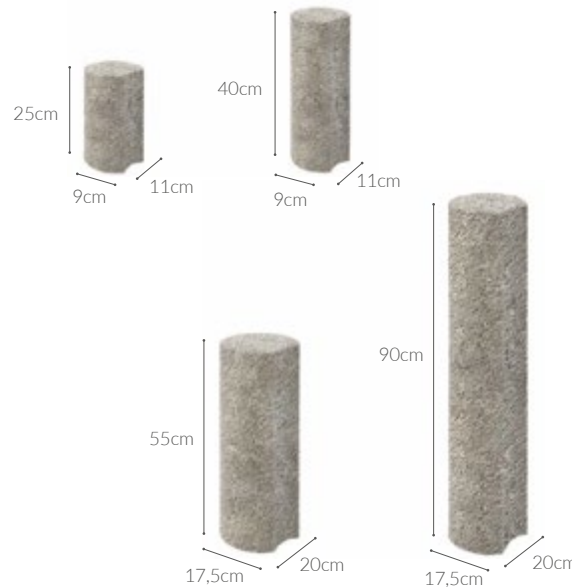

Zobacz
Galerię
zdjęć



Ochrona powierzchni
System Water Protect



Odporność
na warunki
atmosferyczne



Okres
Gwarancji



Trwałość
kolorów

PALISADA KOALA DECOR



wymiary (cm)	ilość szt./paleta	waga (kg/szt.)	waga palety (kg)	Dostępne kolory
20x15x40	40	22	ok. 880	Czarny
20x15x70	30	41	ok. 1230	Szary
20x15x100	32	59	ok. 1888	Żółty Rubinowy Brązowy

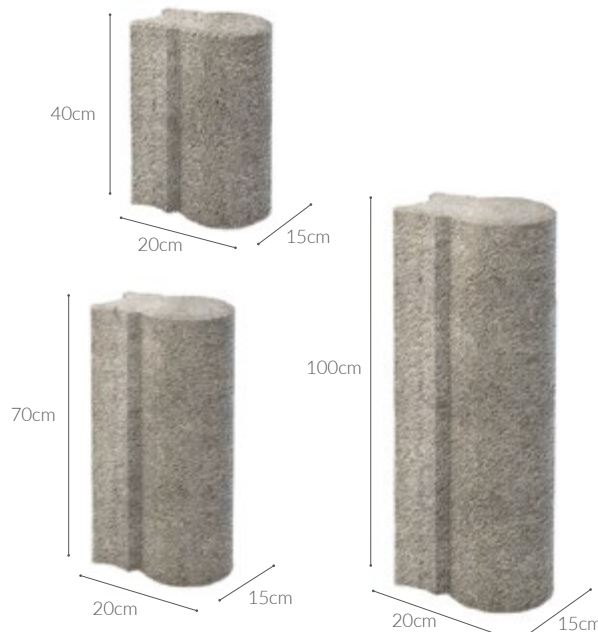

Zobacz
Galerię
zdjęć



Ochrona powierzchni
System Water Protect



Odporność
na warunki
atmosferyczne







Okres
Gwarancji



Trwałość
kolorów

STOPNIE SCHODOWE ŁUPANE

WŁAŚCIWOŚCI

-  Trwałość kolorów
-  Powierzchnia śrutowana
Δ kolekcja PRO
-  Okres Gwarancji
-  Ochrona powierzchni System Water Protect
-  Odporność na warunki atmosferyczne
-  Produkt ekologiczny

DOSTĘPNE KOLORY

-  Czarny
-  Szary
-  Brązowy
-  Pustynia
-  Zima
-  Granit natural

POWIERZCHNIA GŁADKA

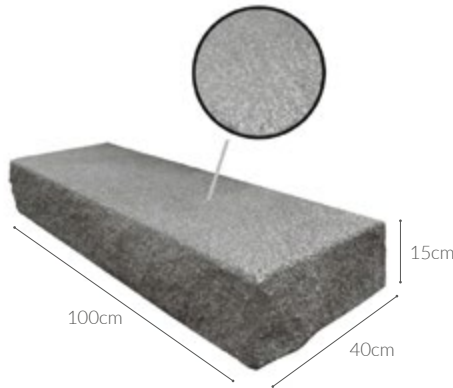

POWIERZCHNIA ŚRUTOWANA

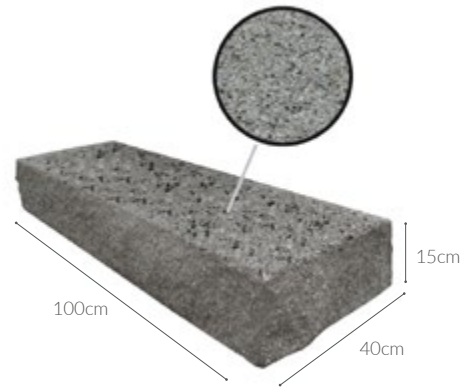

Zobacz galerię zdjęć



Zobacz galerię zdjęć

PAKOWANIE

wymiar (cm)	Ilość szt./paleta	waga kg/szt.	waga palety (kg)
100x40x15	Stopień łupany/front - 12	138	ok. 1656
95x40x15	Stopień łupany/front i bok - 12	134	ok. 1608
90x40x15	Stopień łupany/front i dwa boki - 12	128	ok. 1536

 Na życzenie klienta stopień schodowy może być łupany z jednego lub z obydwu boków.

Stopnie schodowe łupane gładkie kolor zima

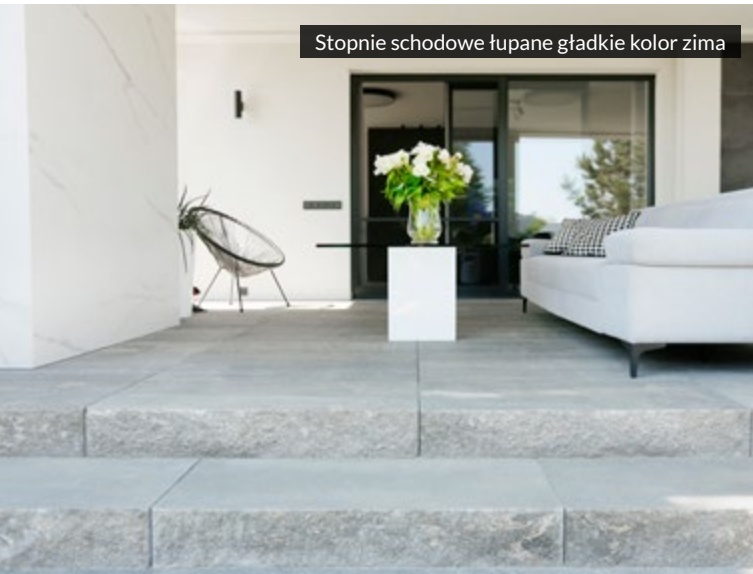

Stopnie schodowe łupane śrutowane kolor czarny



Stopnie schodowe łupane gładkie kolor czarny



Stopnie schodowe łupane gładkie kolor pustynia, brązowy



STOPNIE SCHODOWE MONOBLOCK

POWIERZCHNIA GŁADKA

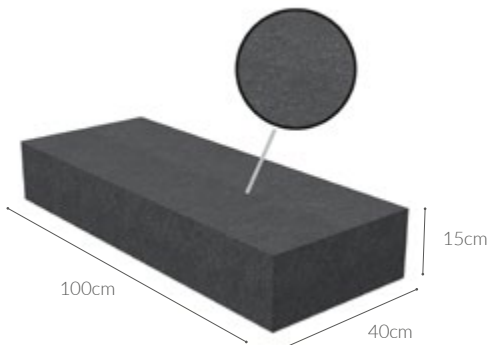



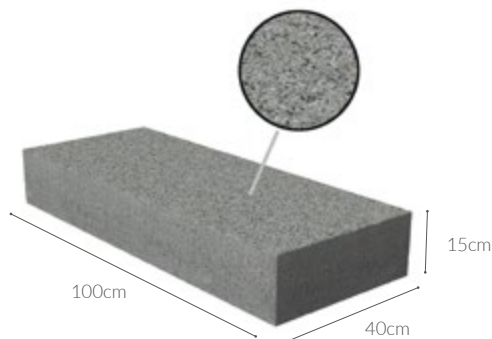

Zobacz
galerię
zdjęć

POWIERZCHNIA ŚRUTOWANA



Zobacz
galerię
zdjęć

WŁAŚCIWOŚCI

-  Trwałość kolorów
-  Powierzchnia śrutowana  kolekcja PRO
-  10 LAT Okres Gwarancji
-  Ochrona powierzchni System Water Protect
-  Odporność na warunki atmosferyczne
-  Produkt ekologiczny

DOSTĘPNE KOLORY

-  Czarny
-  Szary
-  Jasnoszary
-  Brązowy
-  Pustynia
-  Arktyczny
-  Granit natural
-  Porcelanowy

PAKOWANIE

grubość (cm)	ilość szt./paleta	waga kg/szt.	waga palety (kg)
100x40x15	10	138	ok. 1380



Stopnie schodowe monoblock gładkie kolor szary, czarny,
Donice Gama Grande 50x50x50 kolor szary, Valeo klasyczna kolor szary



Stopnie schodowe monoblock śrutowane kolor czarny,
Valeo klasyczna kolor szary





Stopnie schodowe monoblock śrutowane kolor czarny
Stopnie schodowe monoblock gładkie kolor arktyczny



Stopnie schodowe monoblock gładkie kolor szary

KAMIEŃ OGRODOWY

WŁAŚCIWOŚCI

-  Trwałość kolorów
-  Odporność na warunki atmosferyczne
-  Produkt ekologiczny

DOSTĘPNE KOLORY



Dolomit Biały



Serpentyt Zielony



Keramzyt

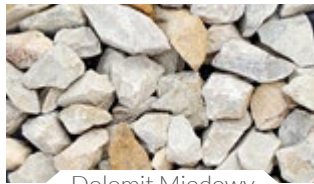

Dolomit Miodowy

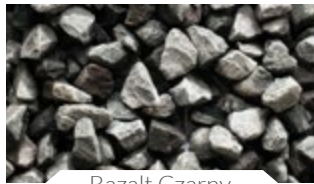

Bazalt Czarny



Dolomit Miedziany

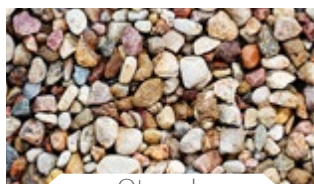

Otoczak



Granit Naturalny



Kruszywo Kryształowe Czarne



Piasek do piaskownic



Zobacz galerię zdjęć Piasek



Zobacz galerię zdjęć Kamień ogrodowy

PAKOWANIE

nazwa	frakcja (mm)	kg/worek	kg/bigbag
Dolomit Biały	2-4, 16-22	25	1000
Dolomit Miodowy	2-4, 16-22	25	1000
Dolomit Miedziany	2-4, 16-22	25	1000
Granit Naturalny	2-4, 16-22	25	1000
Serpentyt Zielony	2-4, 16-22	25	1000
Bazalt Czarny	2-4, 16-22	25	1000
Otoczak	4-12	25	1000
Kruszywo Kryształowe Czarne	1-4	20	1000
Keramzyt	4-10	15 L/worek	1000 litrów 1m³ - 350 kg
Piasek do piaskownic	0-2	25	-



Kamień ogrodowy dolomit biały

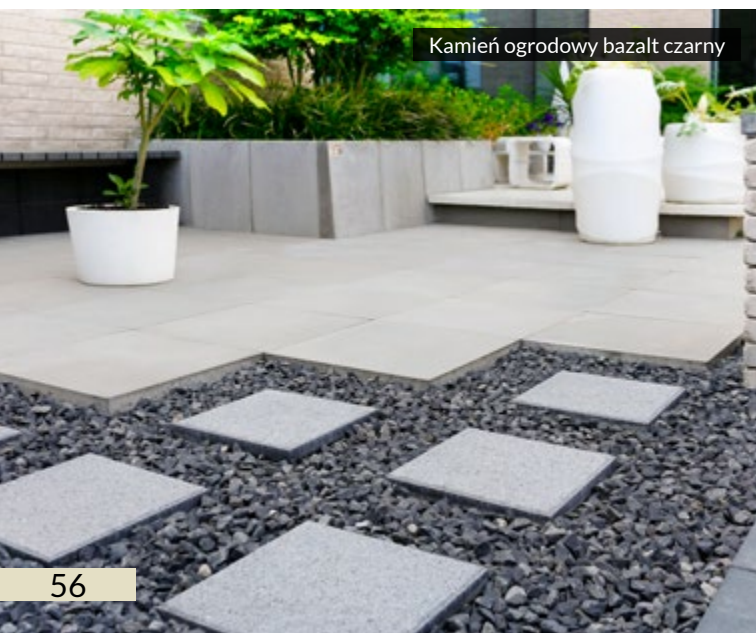

Kamień ogrodowy bazalt czarny

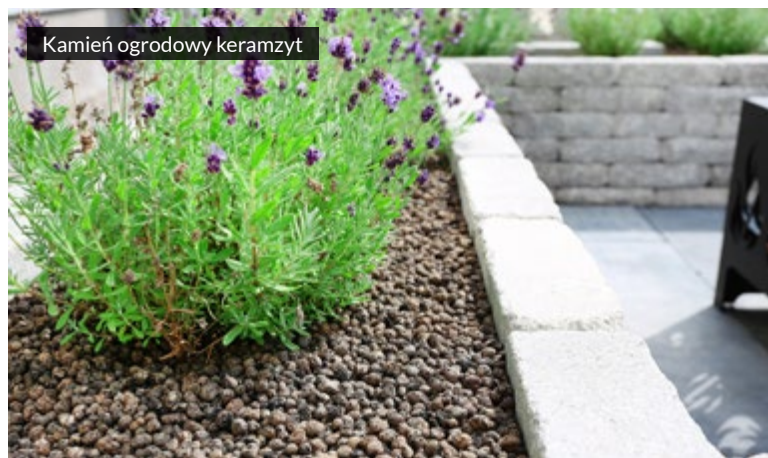

Kamień ogrodowy keramzyt

Chemia **DO BETONU**

IMPREGNATY I KLEJE		
Nazwa	Pojemność	Opis
IMPREGNAT PRO STONE 1300 	2L	PRO STONE 1300 to preparat do impregnacji hydrofobizującej, zabezpieczania i uszlachetniania łupanych betonowych elementów ogrodzeniowych, łupanych płytek betonowych oraz innych podłoży mineralnych. Do zastosowań zewnętrznych i wewnętrznych.
IMPREGNAT BLACK 	2,5L	Jadar Black to impregnat koloryzująco-hydrofobizacyjny do podłoży mineralnych, do stosowania wewnątrz i na zewnątrz obiektów. Produkt pozwala na odświeżenie kolorystyki oraz zmianę koloru podłoża. Zabezpiecza powierzchnię przed nasiąkaniem wody. Chroni przed skutkami działania opadów atmosferycznych, zwiększa mrozoodporność, ułatwia zachowanie czystości, zabezpiecza przed zanieczyszczeniami. Zalecany do powierzchni pionowych.
KLEJ DO BETONU 	290ml	Półprzezroczysta spoina, bardzo szybki „chwyt początkowy”, wysoka wytrzymałość i wydajność.
KLEJ DO BETONU 	290ml	Mrozoodporny, wodoodporny, dobra wydajność.
KLEJ USZCZELNIAJĄCY DO DASZKÓW 	290ml	Elastyczna spoina, wodoodporny i mrozoodporny, odporny na promienie UV, dostępny w różnych kolorach oraz w kolorze przezroczystym.
EC-22 Preparat do czyszczenia wykwitów i zacieków 	5L	EC 22 to preparat do gruntownego mycia powierzchni wykonanych z betonowej kostki brukowej, bruku klinkierowego oraz odpornych na działanie kwasów kamieni naturalnych. Usuwa stare i uporczywe zabrudzenia, wykwitły wapienne oraz pozostałości z zapraw. Zawiera specjalne rozpuszczające dodatki oraz związki powierzchniowo czynne. Nie zalecany do elementów wykonanych z wapienia, marmuru i granitu. Powierzchnia: pionowa/pozioma.
	1L	

impregnaty



IMPREGNAT
PRO STONE 1300



IMPREGNAT
BLACK



kleje



KLEJ DO BETONU
BOND



KLEJ DO BETONU
BOND ECO



KLEJ USZCZELNIAJĄCY
DO DASZKÓW SEAL





OŚWIETLENIE DO TWOJEGO DOMU I OGRODU
LAMPY I DONICE LED



Lime Store to partner handlowy i dystrybutor produktów JADAR HOME.
 Więcej informacji na www.limestore.pl



SHOWROOM:



Radom 26-600, ul. Marii Fołtyn 6B

SKLEP ON-LINE:

www.limestore.pl



SZUKAJ NAS NA:

 Lime Store Tworzy Przestrzeń
 @lime_store_tworzy_przestren



Jadar, z ponad 35-letnim doświadczeniem w branży budowlanej, oferuje szeroką gamę prefabrykatów, w tym schody prefabrykowane, szyby windowe oraz inne elementy dostosowane do indywidualnych zamówień klientów. Nasze zaplecze technologiczne i maszynowe pozwala na realizację nawet najbardziej wymagających projektów.

Jako doświadczony producent prefabrykatów betonowych, zapewniamy kompleksową obsługę, innowacyjne rozwiązania i najwyższe standardy, spełniając oczekiwania nawet najbardziej wymagających klientów

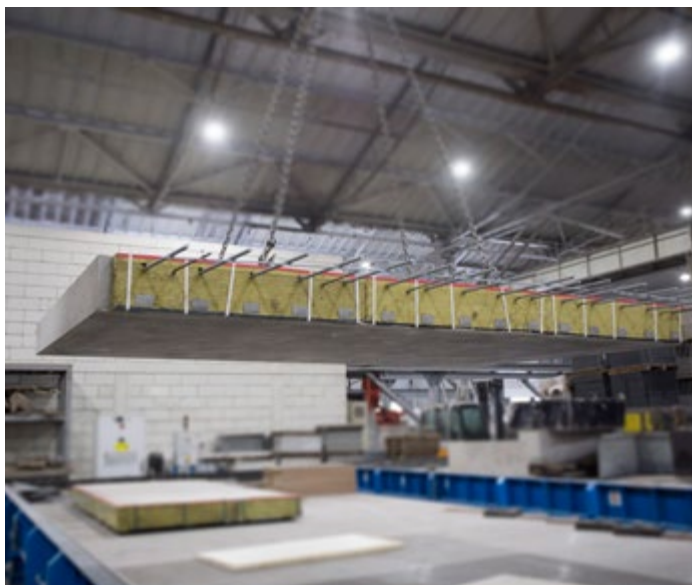



35 lat
DOŚWIADCZENIA
W BUDOWNICTWIE



JADAR[®]
PREFABRYKACJE

BALKONY
BIEGI SCHODOWE
ŚCIANY OPOROWE
ELEMENTY
KONSTRUKCYJNE
ELEMENTY STROPOWE



MASZ PYTANIA?
Skontaktuj się z nami
Sprzedaż: mklusiewicz@jadar.pl
Wsparcie techniczne: edabrowska@jadar.pl















Pozostałe Produkty

Nazwa	Gwarancja (lata)	Grubość (cm)	Wymiary (cm)	Ilość (m ² /paleta)	Waga (kg/m ²)	Waga (kg/paleta)	Kolor
BEHATON Z FAZĄ 		6	20x16,3	10,08	132	1330	Szary Bordowy Czarny
		8	20x16,3	*R=8,07 *M=8,52	182	*R=1470 *M=1552	
		10	20x16,3	6,04	220	1328	
BEHATON POŁÓWKA 		8	9,75x16,3	7,56	182	1377	Szary Bordowy Czarny
BEHATON BRZEGOWY 		8	20x16,3	8,46	182	1541	Szary Bordowy Czarny
BEHATON Z MIKROFAZĄ 		8	20x16,3	*R=8,07 *M=8,52	182	1470	Szary Bordowy Czarny
BEHATON BEZ FAZY 		6	20x16,3	10,08	132	1330	Szary Bordowy Czarny
		8	20x16,3	*R=8,07 *M=8,52	182	*R=1470 *M=1552	
ECO-DECK 		8	25x25	10	160	1604	Szary Bordowy Czarny
		10	30x30	8,64	199	1719	
ECO-QUADRO 		8	20x20	9,6	167	1600	Szary Bordowy Czarny
HOLLAND Z FAZĄ 		4	20x10 10x10	17,33	91	1578	Szary Bordowy Brazowy Czarny Biały Żółty
		6		10,83	132	1429	
		8		8,64	182	1574	
HOLLAND BEZ FAZY 		6	20x10 10x10	10,83	132	1429	Szary Bordowy Brazowy Czarny
		8	20x10 10x10	8,64	182	1574	
MEBA 		8	60x40	12	121	1453	Szary Bordowy Czarny
		10	60x40	9,6	146	1401	

*na specjalne zamówienie.

*R - układanie ręczne. *M - układanie maszynowe.

Pozostałe Produkty

Nazwa	Gwarancja (lata)	Grubość (cm)	Wymiary (cm)	Ilość (m ² /paleta)	Waga (kg/m ²)	Waga (kg/paleta)	Kolor	
PŁYTKA CHODNIKOWA 		4	35x35	17,64	91	1607	Szary Bordowy Brązowy Czarny	
		5	35x35	15,44	114	1758		
			40x40	13,44	114	1530		
		6	20x60	PALETA 1: 12	132	1584		
			30x30	PALETA 2: 10,80		1429		
			30x20	PALETA 3: 12		1584		
20x20	PALETA 4: 12							
7	50x50	10	159	1594				
PŁYTKA DOTYKOWA 		5	40x40	13,44	114	1530	Żółty	
NATURINO 		4	60x20 40x20	12	91	1092	Pustynia Lato Arktyczny Szary Czarny Zima	
Nazwa	Gwarancja (lata)	Grubość (cm)	Wymiary (cm)	Ilość (szt./paleta)	Waga (kg/szt.)	Waga (kg/paleta)	Kolor	
BLOCZEK DROGOWY 		14	40x20	75	25	1875	Szary	
BLOCZEK FUNDAMENTOWY /MUR BETONOWY kl. B15/B20 		12	24x38	63	≈24	1512	Szary	B15
		14	24x38	54	≈25	1350		B20
B15								
B20								
CIEKOKRAWĘŻNIK 		30	33x50	24	57	1368	Szary	
CIEK WODNY 		8	25x33	60	13	780	Szary Bordowy Czarny Szary	
		15	60x33	24	56	1344		
CIEK WODNY 		20	50x50	12	95	1140	Szary	
KORYTKO SKARPOWE 		20	38x50x50	32	39,6	1267	Szary	

*na specjalne zamówienie.

Pozostałe Produkty











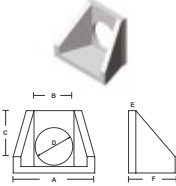

Nazwa	Gwarancja (lata)	Wysokość (cm)	Wymiary (cm)	Ilość (szt/paleta)	Waga (kg/szt.)	Waga (kg/paleta)	Kolor
KRAWĘŻNIK 		25	100x12	18	66	1188	Szary Bordowy Czarny
		30	100x15	15	100	1500	
		30	100x20	12	138	1656	
KRAWĘŻNIK NAJAZDOWY* 		22	100x15	20	71	1420	Szary
		22	100x20	16	96	1536	Szary
KRAWĘŻNIK SKOŚNY* 		30/22	100x15	8	82	656	Szary
		30/22	100x20		108	864	Szary
KRAWĘŻNIK ŁUKOWY ZEWNĘTRZNY* 		30	78x30x15 r=8 r=12	18	81	1458	Szary
KRAWĘŻNIK ŁUKOWY WEWNĘTRZNY* 		30	78x30x15 r=0,5; r=1; r=2; r=3; r=5; r=8; r=12	r=0,5 (15 szt.) r=1; r=2; r=3; r=5; r=8; r=12 (18 szt.)	76	1140 1368	Szary
L-KA** 		80	50x50 niezbrojona	8	145,5	1164	Szary Czarny*
		120			230	1840	
		305***	120x180 zbrojona	na szt.	2560	2620	Szary
T-KA 		305***	120x196 zbrojona	na szt.	2450	2650	Szary
PŁYTA YOMB 		12,5	75x100	6	165	990	Szary
RUSZTA DO CHLEWNI 		16	190x60	na szt.	370	-	Szary
			298x60		557		
			398x60		744		
		8	180-190x48,5		-		
		9	200-230x48,5		-		
		10	240-300x48,5		-		
PŁYTA DROGOWA** 		15	300x150	-	1510	1510	Szary
		18					
		20	300x100		1010	1010	
		15					
20							

*na specjalne zamówienie.

** Instrukcja montażu dostępna na www.jadar.pl

*** towar dostępny w fabryce Radom.

Pozostałe Produkty

Nazwa	Gwarancja (lata)	Wysokość (cm)	Wymiary (cm)	Ilość (szt/paleta)	Waga (kg/szt.)	Waga (kg/paleta)	Kolory
FASADA ŁUPANA 	10 LAT	10	10x20	432	5	2160	Szary, Czarny, Brązowy, Biały, Żółty, Rubinowy, Pustynia, Jesień
OBRZEŻE SERPENTINO 	10 LAT	16	9x10	432	3,2	1382	Szary Czarny Brązowy
OBRZEŻE SERPENTINO ANTYK 	10 LAT	16	9x10	432	3,2	1382	Szary Czarny Brązowy
OBRZEŻE 	3 LATA	20	100x6	60	27	1640	Szary Bordowy Brązowy Czarny Żółty
		25	100x8	33	44	1452	
		30	100x8	33	53	1760	Szary Bordowy Brązowy Czarny
OPORNIK DROGOWY 	3 LATA	30	100x12	21	79	1659	Szary Bordowy Czarny
		30	100x15	15	104	1560	Szary
ŚCIANA OPOROWA DO PRZEPUSTU RUROWEGO 	3 LATA	Ø 30 bez stopki A=109; B=70; C=83; D=43; E=12; F=70		--	--	na szt.	Szary
		Ø 30 A=109; B=70; C=83; D=43; E=12; F=70					
		Ø 40 A=125; B=83; C=96; D=54; E=12; F=75					
		Ø 50 A=140; B=95; C=107; D=64,5; E=12,5; F=80					
Ściana Oporowa Blok C 	2 LATA	60	60x60	--	500	na szt.	Szary
Ściana Oporowa Blok A 	2 LATA	60	60x120	--	960	na szt.	Szary
Ściana Oporowa Blok B 	2 LATA	60	60x180	--	1492	na szt.	Szary
SŁUPEK ogrodzeniowo-sadowniczy 	3 LATA	270	9x9	36	47	1692	Szary
		300			57	2052	
ŁĄCZNIKI OGRODZENIOWE 	3 LATA	20	26x24	kpl. na palecie	6	15,5	768
			26x20		6	12,5	
			21x22		48	12,5	
			18x24		72	13,5	972
PODVALINA POD OGRODZENIA 	3 LATA	6	20x245	20	52	1040	Szary
ELEMENT KONSTRUKCYJNY HAL PRZEMYSŁOWYCH 	3 LATA	Wg indywidualnego projektu					Szary

Pozostałe Produkty

PRODUKTY NA SPECJALNE ZAMÓWIENIE. SZCZEGÓLNE INFORMACJE W DZIALE HANDLOWYM.							
Nazwa	Gwarancja (lata)	Wysokość (cm)	Wymiary (cm)	Ilość (m ² /paleta)	Waga (kg/m ²)	Waga (kg/paleta)	Kolor
BIG STONE 	3 LATA	10	30x15	4,86	220	1069	Szary Bordowy Czarny
BIG STONE AŻUR 	3 LATA	10	30x15	4,86	166	806	Szary Bordowy Czarny
OLD STONE 	10 LAT	6	11x18 11x16 11x11 11x19 11x22	9,79	132	1292	Szary Bordowy Czarny
UNI DECOR 	3 LATA	6	23x11,5 23x14	10,27	132	1355	Szary Bordowy Czarny
		8					
UNI STONE 	3 LATA	6	22,5x11,2 11,2x11,2	10,27	132	1355	Szary Bordowy Czarny
		8					
KRAVENTO LUX 	10 LAT	6	18,9x16,5	8,94	132	1180	Bursztynowy Miedziany Perłowy Granit natural Grafitowy Piaszkowy Kasztanowy Płatynowy
			18,9x18,9				
ORGANIKA LUX 	10 LAT	6	27,7x19	7,60	132	1000	
PŁYTKA LUX 	10 LAT	6	20x60	12,00	132	1584	
			30x30	10,80		1426	
			30x20	12,00		1584	
			20x20	12,00		1584	
		7	50x50	10,00	159	1594	
URBANO LUX 	10 LAT	6	28,2x20	7,55	132	996	
			20x28,2	9,60		1267	
			28,2x10	7,60		1003	

Jadar SunBlock











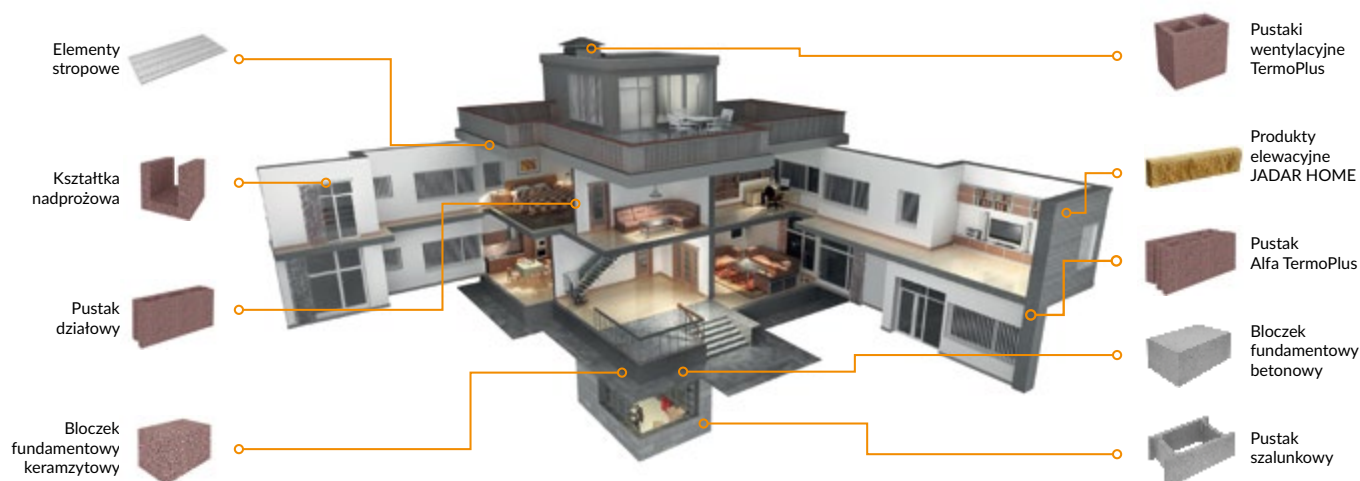



BUDUJEMY RODZINNIE

CIEPŁY, BEZPIECZNY, EKONOMICZNY
- TWÓJ DOM W SYSTEMIE JADAR SUNBLOCK.

Oparty na skandynawskiej technologii system budowania, dedykowany wznoszeniu domów jedno i wielorodzinnych, budynków użyteczności publicznej oraz innych obiektów kubaturowych. Charakteryzuje się łatwym montażem poszczególnych elementów, produkowanych z betonu lekkiego na bazie kruszywa keramzytowego, zapewniających bardzo szybkie wznoszenie ścian. Domy z pustaków keramzytowych są niezwykle lekkie, ciepłe, energooszczędne. JADAR SUN BLOCK to najlepszy wybór dla rodzin, które do budowy wymarzonego domu poszukują sprawdzonych i funkcjonalnych rozwiązań, aby móc cieszyć się rodzinnym, bezpiecznym i ekonomicznym ogniskiem domowym.







Sprawdź ofertę,
zeskanuj kod lub wejdź
www.sunblock.jadar.pl



3 LATA GWARANCJI NA WSZYSTKIE WYROBY Z SERII SUNBLOCK NA ZASADACH OPISANYCH W WARUNKACH GWARANCJI FIRMY JADAR SP. Z O.O.					
Nazwa	Zastosowanie	Wymiary gr./dl./wys (cm)	Ilość sztuk na mb/m ²	Waga w kg	Ilość sztuk na palecie
Pustak nośny zewnętrzny narożny 	Narożnik nośny zewnętrzny lewy i prawy Przewodność cieplna $\lambda=0,190$ Odporność ogniowa REI 240 przy obustronnym otynkowaniu	38/33x50x24	4,17 szt./mb	TermoPlus ≈ 27	36
Pustak nośny zewnętrzny otworowy prawy 	Do wykończenia otworów w ścianach nośnych Przewodność cieplna $\lambda=0,190$ Odporność ogniowa REI 240 przy obustronnym otynkowaniu	38x33x24	4,17 szt./mb	TermoPlus ≈ 23	54
Pustak nośny zewnętrzny otworowy lewy 	Do wykończenia otworów w ścianach nośnych Przewodność cieplna $\lambda=0,190$ Odporność ogniowa REI 240 przy obustronnym otynkowaniu	38x33x24	4,17 szt./mb	TermoPlus ≈ 23	54
Pustak nośny zewnętrzny TermoPlus 	Przewodność cieplna $\lambda=0,190$ Reakcja na ogień Euroklasa A1 Odporność ogniowa REI 240 przy obustronnym otynkowaniu	38x32x24	13,06 szt./m ²	≈ 23	54
Pustak TermoPlus Max 	Przewodność cieplna $\lambda=0,220$ Reakcja na ogień Euroklasa A1 Odporność ogniowa REI 240 przy obustronnym otynkowaniu	30x32x24	13,1 szt./m ²	≈ 20	72
Pustaki TermoPlus wentylacyjne W1  W2  W3  W4 	Grawitacyjne systemy wentylacyjne do wentylacji pomieszczeń w budynkach mieszkalnych, przemysłowych i użyteczności publicznej.	24x20x33	3szt./mb	$\approx 10,5$	80
		24x36x33	3szt./mb	$\approx 17,5$	48
		24x52x33	3szt./mb	≈ 25	40
		24x68x33	3szt./mb	≈ 33	20
Putak Alfa TermoPlus 1/2 	Przewodność cieplna $\lambda=0,210$ Reakcja na ogień Euroklasa A1 Odporność ogniowa EI 120 przy obustronnym otynkowaniu	11,5x49x24	8,61 szt./m ²	≈ 12	120
Pustak Alfa TermoPlus 3/4 	Przewodność cieplna $\lambda=0,180$ Reakcja na ogień Euroklasa A1 Odporność ogniowa REI 240 przy obustronnym otynkowaniu	20x49x24	8,61 szt./m ²	≈ 15	72
Pustak Alfa TermoPlus 1/1 	Przewodność cieplna $\lambda=0,200$ Reakcja na ogień Euroklasa A1 Odporność ogniowa REI 240 przy obustronnym otynkowaniu	24x49x24	8,61 szt./m ²	≈ 17	60





*towar dostępny w fabryce Skaryszew.

3 LATA GWARANCJI NA WSZYSTKIE WYROBY Z SERII SUNBLOCK NA ZASADACH OPISANYCH W WARUNKACH GWARANCJI FIRMY JADAR SP. Z O.O.

Nazwa	Zastosowanie	Wymiary gr./dł./wys (cm)	Ilość sztuk na mb/m ²	Waga w kg	Ilość sztuk na palecie
Pustak Sun Block działowy 7 TermoPlus 	Przewodność cieplna $\lambda=0,220$ Reakcja na ogień Euroklasa A1 Odporność ogniowa EI 120 przy obustronnym otynkowaniu	7x50x24	8,33 szt./m ²	≈ 9	140
Pustak działowy 10,5 	Ściany działowe i wieńce Przewodność cieplna $\lambda=0,210$ Odporność ogniowa EI 120 przy obustronnym otynkowaniu	10,5x50x24	8,33 szt./m ²	TermoPlus ≈ 10	120
Kształtka nadprożowa keramzytowa typu u 38 	Do wykonania nadproży monolitycznych żelbetowych oraz wieńcy żelbetowych, do konstruowania nadproży w ścianach zewnętrznych, osłonowych i nośnych, nad otworami okiennymi i drzwiowymi	38x25x24	4 szt./mb	TermoPlus ≈ 8	60
Kształtka nadprożowa keramzytowa typu u 24 	Do wykonania nadproży monolitycznych żelbetowych oraz wieńcy żelbetowych, do konstruowania nadproży w ścianach zewnętrznych, osłonowych i nośnych, nad otworami okiennymi i drzwiowymi	24x25x24	4 szt./mb	TermoPlus ≈ 7	100
Kształtka nadprożowa keramzytowa typu u 10,5 	Do wykonania nadproży monolitycznych żelbetowych oraz wieńcy żelbetowych, do konstruowania nadproży w ścianach zewnętrznych, osłonowych i nośnych, nad otworami okiennymi i drzwiowymi	10,5x25x17	4 szt./mb	TermoPlus ≈ 3	300
Betonowy pustak szalunkowy 40 	Ściany fundamentowe, ściany nośne, filary, słupy, ściany oporowe, ogrodzenia itp.	40x50x25	2 szt./mb 8 szt./m ²	≈ 30	36
Betonowy pustak szalunkowy 30 	Ściany fundamentowe, ściany nośne, filary, słupy, ściany oporowe, ogrodzenia itp.	30x50x25	2 szt./mb 8 szt./m ²	≈ 28	48

*towar dostępny w fabryce Skaryszew.

3 LATA GWARANCJI NA WSZYSTKIE WYROBY Z SERII SUNBLOCK NA ZASADACH OPISANYCH W WARUNKACH GWARANCJI FIRMY JADAR SP. Z O.O.

Nazwa	Zastosowanie	Wymiary gr./dł./wys (cm)	Ilość sztuk na mb/m ²	Waga w kg	Ilość sztuk na palecie
Bloczek fundamentowy keramzytowy 24 	Ściany nośne zewnętrzne i wewnętrzne, ściany fundamentowe, ściany piwnic Przewodność cieplna $\lambda=0,280$ Odporność ogniowa REI 240 przy obustronnym otynkowaniu	24x38x24	10,96 szt./m ²	TermoPlus \approx 25	72
		38x24x24	17,36 szt./m ²		
Bloczek fundamentowy keramzytowy 12 	Ściany nośne zewnętrzne i wewnętrzne, ściany fundamentowe, ściany piwnic Przewodność cieplna $\lambda=0,280$ Odporność ogniowa REI 240 przy obustronnym otynkowaniu	38x24x12	34,72 szt./m ²	TermoPlus \approx 14	126
		24x38x12	21,93 szt./m ²		
Bloczek fundamentowy keramzytowy 14 	Ściany fundamentowe i ściany piwnic Przewodność cieplna $\lambda=0,280$ Odporność ogniowa REI 240 przy obustronnym otynkowaniu	38x24x14	29,76 szt./m ²	TermoPlus \approx 16	90
		24x38x14	18,8 szt./m ²		
Bloczek fundamentowy betonowy 12 	Ściany fundamentowe i ściany piwnic Przewodność cieplna $\lambda=1,300$ Odporność ogniowa REI 240 przy obustronnym otynkowaniu	38x24x12	34,72 szt./m ²	KL. B15 \approx 24	63
		24x38x12	21,93 szt./m ²	KL. B20 \approx 24	63
Bloczek fundamentowy betonowy 14 	Ściany fundamentowe i ściany piwnic Przewodność cieplna $\lambda=1,300$ Odporność ogniowa REI 240 przy obustronnym otynkowaniu	38x24x14	29,76 szt./m ²	KL. B15 \approx 25	54
		24x38x14	18,8 szt./m ²	KL. B20 \approx 25	54

Stropy Filigran



Stropy Filigran składają się z elementów prefabrykowanych – płyt stropowych, dodatkowego zbrojenia montowanego przez wykonawcę na budowie i betonu wylewanego na budowie, nazywanego nadbetonem. Prefabrykaty stropowe Filigran mają postać żelbetonowych płyt o grubości 5-7 cm, wraz ze zbrojeniem głównym stropu oraz stalowymi kratownicami przestrzennymi, częściowo zabetonowanymi w płycie. Grubość elementów zależy od grubości otuliny zbrojenia oraz od ilości zbrojenia w płycie. Kratownice nadają prefabrykatowi odpowiednią sztywność w czasie transportu i montażu stropu, służą również do właściwego połączenia prefabrykatu z pozostałą częścią stropu, wykonywaną na budowie. Obie warstwy stropu są ze sobą zespolone dodatkowo poprzez szorstką i celowo nierówną powierzchnię płyty prefabrykowanej. Pojedyncze płyty filigran produkujemy w wymiarach dostosowanych do geometrii stropu – szerokości podstawowe płyt, ze względów produkcyjnych i transportowych, nie przekraczają 240 cm. Długości płyt odpowiadają rozpiętości stropu. Ilość zbrojenia oraz parametry techniczne stropu każdorazowo określa projekt wykonawczy stropu filigran, opracowywany indywidualnie dla każdego obiektu.

NAZWA	DŁUGOŚĆ	SZEROKOŚĆ	GRUBOŚĆ	WAGA	PODPARCIE	BETON/STAL	REI
Płyty stropowe Filigran	Dostosowana do rozpiętości stropu; maksymalna długość ograniczona jest jedynie możliwością zaprojektowania konstrukcji stropu	Szerokość podstawowa płyty prefabrykowanej – 240 cm (szerokości mniejsze wykonywane w miarę potrzeb, zgodnie z projektem wykonawczym)	Grubość płyty prefabrykowanej – od 5 cm do 7 cm, w zależności od stopnia zbrojenia oraz otuliny zbrojenia	Ciężar własny płyt – 125-175 kg/m ² , w zależności od grubości płyty	Podparcie montażowe płyt filigran określa projekt stropu. Ewentualne „oparcie” na ścianie lub podciągu – od 0 cm do 4 cm	Beton prefabrykatu - klasa C25/30 i wyższa. Klasa stali zbrojeniowej AIII-N 8	Klasa odporności ogniowej: REI 60 i wyższa, wg wymagań projektu

*towar dostępny w fabryce Skaryszew.

Jakość zgodna z normami PN-EN

Wszystkie wyroby spełniają wymagania Polskich Norm PN-EN, Krajowej Oceny Technicznej i dopuszczone są do sprzedaży na podstawie stosownych deklaracji dostępnych na stronie www.jadar.pl

EN 1338:2003 Betonowe kostki brukowe Wymagania i metody badań wraz ze zmianami EN 1338:2003/AC:2006 Kostki brukowe o grubości 6 – 10 cm,
 EN 1339:2003 Betonowe płyty brukowe Wymagania i metody badań wraz ze zmianami EN 1339:2003/AC:2006 Płyty brukowe o grubości 3,5 – 10cm,
 EN 1340:2003 Krawężniki betonowe Wymagania i metody badań wraz ze zmianami EN 1340:2003/AC:2006 Krawężniki, obrzeża, bloczki drogowe, ciekły wodne,
 PN-EN 13198:2005 Prefabrykaty z betonu Elementy małej architektury ulic i ogrodów,
 EN 15258:2008 Prefabrykaty z betonu Elementy ścian oporowych
 EN 12839:2012 Prefabrykaty z betonu Elementy ogrodzeń
 EN 14992:2007+A1:2012 Prefabrykaty z betonu Elementy ścian
 EN 14843:2007 Prefabrykaty z betonu Schody
 EN 13747:2005+A2:2010 Prefabrykaty z betonu Płyty stropowe do zespolonych systemów stropowych
 EN 771-3+A1:2015-10 Wymagania dotyczące elementów murowych Część 3 Elementy murowe z betonu kruszywowego (z kruszywami zwykłymi i lekkimi)
 EN 15037-1:2008 Prefabrykaty z betonu – Belkowo-pustakowe systemy stropowe – Część 1: Belki EN 15037-2:2009+A1:2011 Prefabrykaty z betonu - Belkowo-pustakowe systemy stropowe - Część 2: Pustaki betonowe
 EN 1916:2002 Rury i kształtki z betonu niezbrojonego, betonu zbrojonego włóknem stalowym i żelbetowe, wraz ze zmianami EN 1916:2002/AC:2008 EN 1916:2002/AC:2008 Rury i kształtki z betonu niezbrojonego, betonu zbrojonego włóknem stalowym i żelbetowe, wraz ze zmianami PN-EN 1916:2005/AC:2009
 Krajowa Ocena Techniczna Nr IBDiM-KOT-2020/0505 wydanie 2. Płyty drogowe pełne, prefabrykowane i płyty drogowe wielootworowe, prefabrykowane, żelbetowe do pokrycia obszarów ruchu pojazdów i pieszych, „Płyta drogowa żelbetowa pełna MON i płyta drogowa wielootworowa, żelbetowa YOMB
 Krajowa Ocena Techniczna Nr IBDiM-KOT-2020/0539 wydanie 2. Kostki brukowe betonowe do pokrycia obszarów ruchu pojazdów i pieszych „Kostka brukowa betonowa „JADAR 40”

Specyfikacja materiału użytego do produkcji elementów betonowych.

Wymienione poniżej cechy wyrobu wynikają z natury betonu, z którego produkowane są Wyroby, tym samym nie podlegają one reklamacji.

Wykwity wapienne, jakie mogą pojawić się na powierzchni wyrobów betonowych, powstają na skutek naturalnych reakcji fizykochemicznych zachodzących w dojrzewającym betonie. Często przybierają one postać jasnych plam lub jednolitego nalotu, jednak w połączeniu z zanieczyszczeniami ich kolor może być ciemny. Pod wpływem warunków atmosferycznych i naturalnej eksploatacji, wykwity wapienne podlegają procesom samolikwidacji rozłożonej w czasie. Okres zaniku wykwitów może trwać średnio od kilku tygodni do ok. 2-3 lat i zależy od intensywności eksploatacji nawierzchni. Wykwity nie są wadą i nie pogarszają jakości wyrobów betonowych, a ich wpływ na kolor jest tylko pozorny i chwilowy. Polskie Normy PN-EN dopuszczają występowanie wykwitów wapiennych na wyrobach betonowych, twierdząc iż nie mają one szkodliwego wpływu na właściwości użytkowe wyrobu i są uważane za nieistotne. Uwaga! Nie należy impregnować kostki, na której wystąpił wykwit wapienny, gdyż działanie takie może spowodować zatrzymanie procesu naturalnego jego zanikania. Ponadto impregnowanie kostki mokrej może doprowadzić do wystąpienia nadmiernego wykwitu.

Różnice w odcieniach koloru które mogą wystąpić nawet w obrębie tej samej partii produkcyjnej nie zależą od producenta, a wpływ na nie mają następujące czynniki: zmienność surowców naturalnych używanych do produkcji w tym: kruszyw piaszczystych i cementu, a także temperatura i warunki dojrzewania betonu oraz warunki samej eksploatacji ułożonej nawierzchni brukowej. Wszystkie wyroby z serii colorblend, cechują się niepowtarzalnym w swoim rodzaju wymieszaniem barw użytych do ich produkcji. Tym samym naturalną cechą tych wyrobów jest to, że każdy z nich posiada różne wymieszanie kolorów. Z uwagi na specyfikę tych produktów w celu stworzenia najlepszej kombinacji wizualnej zaleca się podczas ich zabudowy, dodatkowo mieszanie wyrobów z trzech do pięciu palet jednocześnie.

Włoskowate mikrorysy i mikropęknięcia, niezauważalne na suchych wyrobach, a widoczne podczas wysychania kostki.

Wyipy - na górnej krawędzi wyrobów, mogą występować tzw. wyipy, które wynikają z normalnej eksploatacji formy i stempli. Zazwyczaj wykruszają się one już na etapie samego układania i zagęszczania wyrobu, a całkowicie po krótkiej jego eksploatacji.

Informujemy, że tekstura górnej powierzchni licowej produkowanych przez nas wyrobów betonowych z uwagi na zawartość w swoim składzie drobnych ziaren naturalnego kruszywa mającego za zadanie poprawę parametrów użytkowych w/w produktach nigdy nie będzie idealnie gładka jak to jest w przypadku wyrobów ceramicznych lub gresowych. Występowanie nieregularnych, drobnych punktowych porów widocznych na licu betonowych wyrobów brukowych jest w pełni ich naturalną cechą.

Produkty wadliwe w ilości do 1% kupionej ilości. Jest to ilość jaka może ulec zniszczeniu w trakcie transportu, rozładunku itp. Fakt ten należy uwzględnić podczas dokonywania zamówienia.

Wszystkie podane w katalogu wagi trzeba traktować jako przybliżone. Rzeczywiste wartości mogą się różnić około +/- 10%

Firma Jadar Sp. z o.o. zastrzega sobie prawo do możliwych błędów w łamaniu i druku w niniejszym katalogu i za zaistniałe błędy nie ponosi odpowiedzialności. Niniejszy katalog jest katalogiem podglądowym. Ze względu na technikę druku rzeczywisty wygląd produktów może różnić się od produktów prezentowanych na zdjęciach.

Na stronie www.jadar.pl dostępne są instrukcje montażu, transportu, składowania i zabezpieczenia wybranych produktów, a także szereg informacji przydatnych podczas codziennego użytkowania naszych produktów.

Informacje dodatkowe w zakresie zabudowy, bezpieczeństwa i substancji niebezpiecznych

DWU wyrobów dostępne na stronie www.jadar.pl

1. Identyfikacja zagrożeń	Wyrób nie powoduje zagrożeń. Wyrób jest niepalny. Wyrób nie stwarza zagrożeń ekologicznych.
2. Substancje niebezpieczne	Wyrób nie zawiera substancji chemicznych wymienionych w art. 31 oraz 33 rozporządzenia REACH (WE) Nr 1907/2006.
3. Składowanie i transport	Wyroby dostarczane są do klienta w jednostkach ładunkowych opinanych folią lub paskami. Wyroby w czasie przeładunku i transportu muszą być bezwzględnie zabezpieczone przed uszkodzeniami. Transportować jedynie pojazdami przystosowanymi do tego celu. Wyrób należy składować na równej stabilnej powierzchni w stosy nie przekraczające wysokości 3,5 m. Płyty drogowe należy składować zgodnie z instrukcją.
4. Odpady	W związku ze stosowaniem wyrobu może dojść do powstania następujących rodzajów odpadów. Opakowania o kodzie 15 01 02 i 15 01 03, odpad stały uszkodzonych lub zniszczonych wyrobów o kodzie 17 01 01. Odpady mogące powstać w związku ze stosowaniem wyrobu nie są niebezpieczne i nie stanowią zagrożenia dla użytkownika. Odpady zagospodarowane zgodnie z wymogami przepisów nie stanowią także zagrożenia dla środowiska.
5. Informacje dot. zabudowy (obsługi)	Firma Jadar nie odpowiada za ewentualne uszkodzenia towaru, które powstały na skutek zabudowy niedojrzałego wyrobu, tj. przed upływem 28 dni od jego produkcji. Wyrób osiąga swoje deklarowane właściwości po 28 dniach od jego produkcji, po tym czasie zaleca się dopiero jego zabudowę. Wyrób zabudowywać zgodnie z przeznaczeniem. Podbudowę wykonać z uwzględnieniem rodzaju gruntu, sposobu odwodnienia i eksploatacji. Grubość spoiny (fug) pomiędzy układanymi elementami wynosić powinna minimum 3mm bądź więcej, jeżeli jest to zapisane w instrukcji zabudowy lub karcie wyrobu. Uwaga! Znajdując się na wyrobach odstępnie dystansowe, nie zwalniają z obowiązku zachowania wymaganej wielkości fug pomiędzy układanymi elementami wyrobów.

Kupujący zobowiązany jest każdorazowo przed dokonaniem zakupu Wyrobu, zapoznać się z: Warunkami Gwarancji udzielanymi przez firmę Jadar Sp. z o.o., parametrami technicznymi Wyrobu opisanymi w Deklaracji Właściwości Użytkowej Wyrobu lub Krajowej Deklaracji Właściwości Użytkowej Wyrobu, oraz specyfikacją materiału, kartą charakterystyki, opisami technicznymi, instrukcją zabudowy i obsługi Wyrobu, dostępnymi na stronie internetowej Gwaranta www.jadar.pl. Złożenie zamówienia na Wyrób jest równoznaczne

z zapoznaniem się z w/w dokumentami i akceptacją wszystkich opisanych w nich warunków. Kolorystyka a trwałość koloru – informujemy, iż wszystkie produkty produkowane przez firmę Jadar Sp. z o.o. produkowane są tylko i wyłącznie z użyciem barwników najwyższej jakości, które w celu zapewnienia maksymalnej trwałości koloru barwione są bezpośrednio w masie. Jednakże na trwałość koloru ma wpływ bardzo wiele czynników, które w trakcie użytkowania nawierzchni mogą spowodować jej stopniowe wybarwienie.

Do takich czynników możemy zaliczyć między innymi:

- zabrudzenia naniesione w trakcie montażu nawierzchni,
- zabrudzenia nanoszone w trakcie użytkowania nawierzchni,
- wykwity wapienne,
- dojrzewanie betonu,
- wpływ promieni UV (następczenie) itp.

UWAGA! Wszystkie prezentowane wzory kolorów należy traktować wyłącznie jako przykładowe. Z uwagi na specyfikę technologii druku oraz to, że wszystkie nasze wyroby produkowane są z surowców naturalnych, możliwe jest wystąpienie różnic w odcieniach koloru poszczególnych wyrobów. W świetle obowiązujących norm, nie stanowi to jednak podstaw do jakichkolwiek roszczeń wobec producenta.

Skład, projekt i druk:
 Europa 2000 Consulting Sp. z o.o.
 02-196 Warszawa,
 ul. Popas 7
 +48 22 609 18 10

KUPUJĄCY ZOBOWIĄZANY JEST DO ZAPOZNANIA SIĘ Z NINIEJSZYMI WARUNKAMI Gwarancji, A DOKONANIE ZAKUPU JEST JEDNOZNACZNE Z ICH AKCEPTACJĄ.

Producent tj. Jadar Sp. z o.o. z siedzibą w Radomiu, adres: ul. Marii Fołtyn 6B, 26-600 Radom, wpisany do Rejestru Przedsiębiorców prowadzonego przez Sąd Rejonowy dla m.st. Warszawy XIV Wydział Gospodarczy Krajowego Rejestru Sądowego pod numerem KRS 0000323704, REGON 141721977, NIP 796-286-54-16, kapitał zakładowy 134 402 500,00zł, BDO 000033463, gwarantuje Odbiorcy na terenie Rzeczypospolitej Polskiej jakość swoich produktów i ich zgodność z właściwościami użytkowymi opisanymi w wydanych Deklaracjach Właściwości Użytkowych (DWU), Krajowych Deklaracjach Właściwości Użytkowych (KDWU) i specyfikacjach materiału, dostępnych na stronie internetowej Jadar Sp. z o.o. www.jadar.pl.

WARUNKI GWARANCJI DLA PRZEDSIĘBIEMCY, DOKONUJĄCEGO ZAKUPU WYROBÓW BEZPOŚREDNIO OD FIRMY JADAR SP. Z O.O.

Prosimy o dokładne zapoznanie się z niniejszymi warunkami Gwarancji, postępowanie zgodnie z zasadami prawidłowej eksploatacji wyrobu wyprodukowanego przez Gwaranta (zwanego dalej **Wyrobem**), opisany w szczególności w instrukcji zabudowy i obsługi Wyrobu (dostępnej na stronie internetowej www.jadar.pl), użytkowanie Wyrobu zgodnie z przeznaczeniem, ściśle przestrzeganie warunków Gwarancji oraz staranne przechowywanie niniejszego dokumentu przez cały okres użytkowania Wyrobu. Znajomość i stosowanie zasad określonych w warunkach Gwarancji oraz instrukcji zabudowy i obsługi Wyrobu jest podstawą długotrwałego korzystania z Wyrobu.

§ 1. Zakres Gwarancji

- Jadar sp. z o.o. z siedzibą w Radomiu, adres: ul. Marii Fołtyn 6B, 26 - 600 Radom, wpisana do Rejestru Przedsiębiorców prowadzonego przez Sąd Rejonowy dla m.st. Warszawy XIV Wydział Gospodarczy Krajowego Rejestru Sądowego pod numerem KRS 0000323704, REGON 141721977, NIP 796-286-54-16, kapitał zakładowy 134.402.500,00 zł. (zwaną dalej **Gwarantem**), na zasadach określonych w niniejszych warunkach Gwarancji, udziela Gwarancji na Wyrób (z zastrzeżeniem §3 ust. 2) tylko konsumentowi, w rozumieniu ustawy Kodeks cywilny, który nabył Wyrób objęty gwarancją bezpośrednio od Gwaranta (zwanego dalej kupującym).
- Odpowiedzialność z tytułu Gwarancji obejmuje tylko wady materiałowe i wynikające z procesu technologicznego powstałe z przyczyn tkwiących w Wyrobie, w momencie jego wydania kupującemu.
- Z tytułu Gwarancji przysługuje prawo do bezpłatnej naprawy Wyrobu o ile wada ujawni się w okresie Gwarancji. Określenie sposobu przeprowadzenia naprawy należy do wyłączonej decyzji Gwaranta. W przypadku stwierdzenia przez Gwaranta braku możliwości naprawy Wyrobu Gwarant zastrzega sobie prawo (według swojego wyboru) wymiany wadliwego Wyrobu na wolny od wad, obniżenia ceny lub odstąpienia od umowy.
- Gwarancja obejmuje tylko obszar Rzeczypospolitej Polskiej.
- Gwarancja nie wyłącza, nie ogranicza ani nie zawiesza uprawnień kupującego wynikających z przepisów o rękojmi za wady rzeczy sprzedanej.

§ 2. Okres Gwarancji

- Termin Gwarancji uzależniony jest od tego, jaki konkretnie Wyrób zakupił kupujący. Termin Gwarancji na zakupiony przez kupującego Wyrób określony jest w cenniku oraz katalogu Wyrobów Gwaranta, aktualnych na moment zakupu Wyrobu przez kupującego. Każdy cennik lub katalog Wyrobów posiada piktogram, który określa termin Gwarancji, jaki został udzielony na dany Wyrób. Szczegółowe informacje dotyczące terminu Gwarancji na poszczególne Wyroby znajdują się w Załączniku nr. 1. Warunków Gwarancji.
- Termin Gwarancji liczony jest od daty wydania Wyrobu kupującemu.

§ 3. Wyłączenia

- Gwarancja nie obejmuje w szczególności wad Wyrobu wynikających z:
- samowolnych zmian lub przeróbek Wyrobu;
 - niewłaściwego składowania i transportu Wyrobów (Kupujący odpowiada za właściwe zabezpieczenie Wyrobu i ponosi odpowiedzialność za ewentualne uszkodzenia Wyrobu w transporcie i podczas jego składowania na placu budowy),
 - zabudowy Wyrobu przed upływem 28dni od daty jego produkcji widocznej na etykiecie Wyrobu, umieszczonej bezpośrednio na Wyrobie lub też palecie handlowej, na której to znajduje się Wyrób.
 - montażu Wyrobu w sposób niezgodny z instrukcją zabudowy i obsługi Wyrobu,
 - montażu Wyrobu w sposób nie zgodny z zasadami sztuki budowlanej;
 - niewłaściwego zaprojektowania lub wykonania podbudowy pod Wyrób,
 - niezastosowania koniecznych fug między układanymi Wyrobami w trakcie zabudowy, których wielkość w zależności od układanego Wyrobu musi wynosić minimum 3mm, bądź więcej jeżeli, jest to zapisane w instrukcji zabudowy lub karcie Wyrobu.
 - zastosowania do wypełnienia fug między Wyrobami materiałów nieelastycznych,
 - użytkowania Wyrobu w sposób niezgodny z jego przeznaczeniem;
 - nieprzestrzegania wytycznych Gwaranta, w zakresie eksploatacji i okresowej konserwacji Wyrobu;
 - przekroczenia dopuszczalnych obciążeń Wyrobu wskazanych w Deklaracji Właściwości Użytkowej Wyrobu lub Krajowej Deklaracji Właściwości Użytkowej wyrobu oraz

udostępnionych przez Gwaranta instrukcjach zabudowy i obsługi Wyrobu.

- zastosowania do czyszczenia Wyrobu środków czyszczących lub konserwujących uszkadzających Wyrób, w szczególności środków żrących, które mogą uszkodzić strukturę betonu, lub spowodować jego obdarwienie,
 - zastosowania do odładzania Wyrobu środków uszkadzających Wyrób, w szczególności: żrących, wchodzących w reakcje chemiczne z Wyrobem, środków na bazie soli takich jak NaCl, CaCl₂, MgCl₂
 - kłęsk żywiołowych, wojen, niepokojów społecznych lub innych nieprzewidzianych wypadków losowych.
- Gwarancja nie obejmuje:
- Wyrobu oznaczonego przez Gwaranta jako niepełnowartościowy. Gwarancja obejmuje tylko Wyrób oznaczony przez Gwaranta, jako „pierwszy gatunek”;
 - Wyrobu, na który została obniżona cena.
 - Cech Wyrobu zapisanych w specyfikacji materiału, z którego są one wykonane tj.:
 - dopuszczone przez polskie normy, krajowe oceny techniczne lub aprobaty techniczne, określone w bezwzględnie obowiązujących polskich przepisach prawnych, właściwości Wyrobu, w tym różnice w jednolitości tekstury i zabarwienia, odchyłki w wymiarach i wyglądzie Wyrobu,
 - mikro spękania włoskowate (pajęczynki), powstałe w wyniku skurczu betonu,
 - występowanie nieregularnych, drobnych punktowych porów widocznych na licu betonowym wyrobów brukowych,
 - drobne nadatki materiału betonowego (wyptywki), zlokalizowane na krawędziach Wyrobu, powstałe w wyniku procesu zagęszczania betonu w formie podczas produkcji, które wykuszają się w trakcie układania, zagęszczania oraz w początkowym etapie użytkowania Wyrobu,
 - ubytki betonu będące efektem eksploatacji i naturalnego zużycia Wyrobu,
 - Wyroby wadliwe, w ilości do 1% wszystkich wyrobów wskazanych na fakturze (ujętych w jednej pozycji na fakturze),
 - wahania kolorystyczne w Wyrobie spowodowane w szczególności:
 - naturalnymi odchyleniami kolorystycznymi surowców: kruszywo, piachu, cementu,
 - uwarunkowaniami procesu produkcyjnego,
 - łączeniem Wyrobów pochodzących z różnych partii produkcyjnych,
 - pojawieniem się wykwitów wapiennych,
 - zabrudzeniami naniesionymi podczas zabudowy,
 - zabrudzeniami nanoszonymi w trakcie eksploatacji,
 - zróżnicowaniem warunków eksploatacyjnych.

§ 4. Procedura reklamacyjna

- W przypadku stwierdzenia wady Wyrobu, kupujący przed dokonaniem zgłoszenia reklamacyjnego powinien się upewnić czy postępował zgodnie z instrukcją zabudowy i obsługi Wyrobu.
- Uwaga! Kupujący powinien dokonywać oceny Wyrobu (każdej sztuki Wyrobu), w zakresie wymiarów i wyglądu zewnętrznego, po jego rozpakowaniu, przed jego zamontowaniem / w budowaniu (w przypadku, gdy Wyrób nie będzie montowany / w budowywany - przed jego pierwszym użyciem). W przypadku stwierdzenia jakichkolwiek wad Wyrobu, kupujący powinien powstrzymać się od jakichkolwiek dalszych działań (montowania, w budowywania, użytkowania Wyrobu) i poinformować Gwaranta o stwierdzonych wadach (poprzez złożenie reklamacji).
- W przypadku zamontowania / w budowywania Wyrobu z wadami widocznymi przed ich zabudową, a także zabudowy Wyrobu w czasie trwającej procedury reklamacyjnej, Gwarant nie ponosi kosztów związanych z rozbiorą i ponownym zamontowaniem / w budowywaniem Wyrobu.
- Zgłoszenie reklamacji z tytułu Gwarancji zaleca się dokonać do Gwaranta niezwłocznie, najlepiej w terminie 7 dni od daty zauważenia wady.
- Zgłoszenie reklamacji można dokonać, m.in. pisemnie na adres siedziby głównej Gwaranta: Jadar sp. z o.o., ul. Marii Fołtyn 6B, 26 - 600 Radom, lub za pośrednictwem poczty e-mail wysyłając zgłoszenie odpowiednio na adres fabryki, z której pochodzi reklamowany towar:
 - Radom: rad@jadar.pl
 - Skaryszew: ska@jadar.pl
 - Grojec: gro@jadar.pl
 - Bolechowice: kie@jadar.pl
 - Lublin: lub@jadar.pl
 - Ostrowiec Św.: ost@jadar.pl
 - Serock: serock@jadar.pl

Zgłoszenie reklamacyjne powinno zawierać:

- etykiętę towarową zawierającą oznaczenie reklamowanego Wyrobu (nazwa, model, dane pozwalające na zidentyfikowanie Wyrobu); w przypadku braku etykiety zaleca się wskazać w zgłoszeniu reklamacyjnym informacje określone w nawiasie,
- opis wady,
- datę stwierdzenia wady,
- ilość reklamowanego Wyrobu, w tym ilość reklamowanego Wyrobu, która została już zamontowana / zabudowana,
- zdjęcia dokumentujące zgłaszaną wadę i jej wielkość,
- imię i nazwisko oraz telefon do osoby, z którą należy się kontaktować w sprawie zgłoszenia reklamacyjnego,
- adres, pod którym znajduje się reklamowany Wyrób,
- uprawdopodobnienie okoliczności zakupu reklamowanego Wyrobu (np. paragon, fakturę, itd.).

Kupujący może złożyć zgłoszenie reklamacyjne wykorzystując wzór formularza reklamacyjnego dostępnego na stronie internetowej <https://www.jadar.pl/do-pobrania.html>

W celu przyspieszenia procesu rozpatrywania reklamacji zaleca się od razu w zgłoszeniu reklamacyjnym przekazać Gwarantowi wszelkie informacje i dokumenty wskazane przez Gwaranta.

- Gwarant ustosunkuje się do reklamacji w terminie 30 dni od dnia otrzymania reklamacji. W przypadku uznania reklamacji wykonanie obowiązków wynikających z Gwarancji (określonych w §1 ust. 3 Warunków Gwarancji) nastąpi w terminie 90 dni roboczych, licząc od dnia dostarczenia lub udostępnienia Wyrobu Gwarantowi. Gwarant informuje jednak, iż w szczególnych przypadkach, takich jak np.: nieodpowiednie warunki pogodowe, utrudniające wykonanie obowiązków wynikających z Gwarancji, termin może ulec wydłużeniu. Szybkość realizacji procedury reklamacyjnej zależy m.in. od zapewnienia Gwarantowi przez kupującego możliwości swobodnego dokonania oględzin / sprawdzenia Wyrobu oraz wykonania innych czynności określonych warunkami Gwarancji. Terminy weryfikacji wady lub jej usunięcia zostaną każdorazowo uzgodnione z kupującym.
- Zaleca się przygotować Wyrób do procedury reklamacyjnej, np. przez oczyszczenie Wyrobu.
- Wadliwy Wyrób, który wymieniono, staje się własnością Gwaranta.
- Do wykonania obsługi gwarancyjnej upoważniony jest wyłącznie Gwarant i podmioty upoważnione przez Gwaranta.

ZAŁĄCZNIK NR. 1

ILUŚĆ LAT GWARANCJI UDZIELANEJ NA POSZCZEGÓLNE WYROBY, NA ZASADACH OPISANYCH W WARUNKACH GWARANCJI FIRMY JADAR SP. Z O.O.

- 10 lat, na wymienione poniżej wyroby z serii Klasyczna / Lux / ColorBlend / Pro / Antyk / Decor / Łupane / Śrutowane
 - Arco, Bergamo, Bergamo Piatto, Bulwar, Bulwar Wiślany, Cordoba, Granito, Kravento, Luna, Madera, Malaga, Megane, Metropoli, Nodica, Natulit, Nostalit, Płyta Jagiellońska, Passione, Płytki, Płytki Lux, Romeo, Sasso, Savona, Valeo, Cegła, Cegła Łupana, Cegła Ogrodowa Riva, Fasała Łupana, Mur Chiński, Old Stone, Organika Lux, Obrzeże Palinae, Obrzeże Palisadowe, Obrzeże Palisadowe Triblok, Obrzeże Serpentine, Palisada Alta, Palisada Kola, Palisada Łupana, Palisada Nostalit, Palisada Omega Palisada Ring, Stopnień Schodowy, Stopnień Schodowy Monoblock, Urbano.
- 5 lat, na wymienione poniżej wyroby:
 - Pustak Łupany, Pustak Ogrodzeniowy Gładki, Daszek Ogrodzeniowy Płaski, Daszek Ogrodzeniowy Dwuspadowy, Flo Decor, Obrzeże Vertiblock
- 3 lata, na wymienione poniżej wyroby:
 - Wszystkie wyroby z serii Sun Block,
 - Kostki, płyty i elementy przemysłowe w tym: Behaton, Big Stone, Big Stone Azur, Eco-Deck, Eco-Quadro, Holland, Meba, Płytki Chodnikowa, Płytki Dotykowa, Bloczek Drogowy, Ciekokrawężnik, Ciek Wodny, Korytko Skarpowe, Krawężnik, Obrzeże, Opornik drogowy, Uni Decor, Uni Stone.
 - Element konstrukcyjny hal przemysłowych, Ściany Oporowe do przepustu rurowego, Słupek Ogrodzeniowo-sadowniczy, Łączniki Ogrodzeniowe, Podwalina Ogrodzeniowa, Ruszta do Chlewni.
- 2 lata, na wymienione poniżej wyroby:
 - Wszystkie wyroby z serii Jadar Home,
 - Sevilla, Donice Gama Drogow/Soft, L-ka, Naturino, Miniflor, Multiflor, Płyta Grandowa, Płyta Yomb, L-ka ogrodzeniowa, Płyta Industra,T-ka, Ściana Oporowa Blok A, Ściana Oporowa Blok B, Ściana Oporowa Blok C.

Nasze **SIEDZIBY**

CENTRALA

26-600 Radom
ul. Marii Fołtyn 6B
tel. 48 369 89 00
fax 48 369 89 01

Fabryka Serock

Ogród Wystawowy
Dział Sprzedaży
05-140 Serock
ul. Karolińska 51
tel. 22 345 09 20
kom. 668 005 522
Przedstawiciel: 880 529 479
Projektantka: 668 005 533

Fabryka Grójec

Ogród Wystawowy
Dział Sprzedaży
05-600 Grójec
ul. Armii Krajowej 29A
tel. 48 664 00 00
fax 48 664 00 01
kom. 608 422 019
Przedstawiciel: 608 422 015
Projektantka: 880 529 089

Fabryka Radom

Ogród Wystawowy
Dział Sprzedaży
26-600 Radom
ul. Marii Fołtyn 6B
tel. 48 369 89 10
fax 48 369 89 11
kom. 606 222 906
Przedstawiciel: 608 422 008
Projektantka: 608 422 004
Projektantka: 660 505 011



Serock

Grójec

Radom

Lublin

Skaryszew

Kielce

Ostrowiec Świętokrzyski

Fabryka Lublin

Ogród Wystawowy
Dział Sprzedaży
20-234 Lublin
ul. Metalurgiczna 13
tel. 81 451 59 00
fax 81 451 59 01
kom. 660 505 615
Przedstawiciel: 660 505 609
Przedstawiciel: 660 505 012
Projektantka: 606 222 909

Fabryka Kielce

Ogród Wystawowy
Dział Sprzedaży
26-052 Nowiny k/Kielc
Bolechowice 104
tel. 41 315 05 42
fax 41 315 05 02
kom. 608 422 018
Przedstawiciel: 608 422 016
Przedstawiciel: 608 422 017
Projektantka: 608 422 013

Skład fabryczny Ostrowiec Św.

Ogród Wystawowy
Dział Sprzedaży
27-400 Ostrowiec Św.
ul. Kilińskiego 30
tel./fax 41 265 25 60
kom. 608 422 011
Przedstawiciel: 608 422 016
Projektantka: 608 422 013

Fabryka Skaryszew

Ogród Wystawowy
Dział Sprzedaży
26-640 Skaryszew
ul. Wincentego Witosa 9
tel. 48 610 29 00
fax 48 610 29 01
kom. 608 422 003
Przedstawiciel: 608 422 008
Projektantka: 608 422 004
Projektantka: 660 505 011



35^{lat}
JADAR
BUDUJEMY RODZINIE



Niniejszy Katalog jest materiałem poglądowym i nie stanowi oferty w rozumieniu Kodeksu Cywilnego. Ze względu na technikę druku, rzeczywisty wygląd produktów może różnić się od produktów prezentowanych na zdjęciach. Zastrzegamy sobie prawo do możliwych błędów w łamaniu i druku oraz prawo do wprowadzenia bez uprzedzenia i bez podania przyczyny wszelkich zmian dotyczących informacji zawartych w katalogu.

KONTAKT:

Jadar Sp. z o.o.
ul. Marii Fołtyn 6B
26-600 Radom

www.jadar.pl