



 **Bielbet**[®]

www.bielbet.pl

SPIIS TREŚCI

Odwodnienia liniowe betonowe	7
Odwodnienia liniowe polimerobetonowe	39
Odwodnienia liniowe z tworzywa sztucznego	57
Pozostałe	67

WPROWADZENIE

Odwodnienia liniowe oraz punktowe, są idealnym rozwiązaniem dla zebrania i odprowadzenia wody deszczowej z nawierzchni ruchu pieszego i kołowego. Z uwagi na rodzaj materiału, z którego wykonany jest kanał odprowadzający, odwodnienia dzielimy na: betonowe, polimerobetonowe oraz z tworzywa sztucznego. Dodatkowo ze względu na konstrukcję rozróżniamy odwodnienia monolityczne (jednoczęściowe) i kanały z zamontowaną pokrywą - rusztem.

Z naszej oferty polecamy:

- szeroki wybór odwodnień liniowych w klasach A15-F900,
- odwodnienia punktowe takie jak: studnie podrynnowe i podwórzowe, wycieraczki,
- kratę trawnikowo-drogową do utwardzania i stabilizacji podłoża.

Odwodnienia wykorzystuje się na terenach budownictwa mieszkalnego, w ścieżkach dla pieszych i rowerzystów, w ogrodach, na tarasach, przy wejściach do budynków, wjazdach do garaży, na parkingach, placach zakładowych, halach produkcyjnych oraz stacjach paliw.

Odwodnienia liniowe i punktowe produkowane są według norm: PN-EN 1433:2002/ A1:2005, PN-EN124:2000, AT/2014-02-3066, AT/2015-02-3165

OKRES GWARANCJI - 24 miesiące.

DEFINICJA KLAS OBCIĄŻENIA

Odwodnienia liniowe są idealnym rozwiązaniem do zbierania i odprowadzania wody deszczowej z nawierzchni dla ruchu pieszego i kołowego.

Kanały odwadniające powinny być klasyfikowane wg ich przeznaczenia.
Zgodnie z Polską Normą PN-EN 1433 występują grupy montażowe kanałów odwadniających:

GRUPA 1 -MIN.

KL. A15 **A15**

Obszary, które mogą być używane wyłącznie przez pieszych i rowerzystów



GRUPA 2 -MIN.

KL. B125 **B125**

Chodniki, strefy dla pieszych i inne obszary o podobnym charakterze, parkingi dla samochodów osobowych lub zatoczki dla samochodów osobowych



GRUPA 3 -MIN.

KL. C250 **C250**

Strefy przykrawężnikowe, powierzchnie poboczy nie obciążone ruchem i podobne



GRUPA 4 -MIN.

KL. D400 **D400**

Jezdnie dróg (włączając ciągi dla pieszych), pobocza oraz parkingi dla wszelkiego rodzaju pojazdów drogowych



GRUPA 5 -MIN.

KL. E600 **E600**

Obszary podlegające dużym obciążeniom spowodowanym ruchem kołowym



GRUPA 6 -MIN.

KL. F900 **F900**

Obszary podlegające szczególnie dużym obciążeniom spowodowanym ruchem kołowym np. pasy startowe samolotów



Wybór odpowiedniej klasy obciążenia zależy od miejsca jego montażu.
Za dobór odpowiedniej klasy obciążenia odpowiedzialny jest projektant.
W przypadkach budzących wątpliwość zaleca się dobranie wyższej klasy.

ODWODNIENIA BETONOWE

GŁÓWNE CECHY ODWODNIEŃ LINIOWYCH BETONOWYCH:

- kanały wykonane z wysokiej jakości betonu klasy C35/45
- miejsca podparcia pokryw wzmocnione listwą stalową lub ocynkowaną
- pokrywy przykręcane (zabezpieczenie przed kradzieżą)
- kanały zbrojone
- gładka powierzchnia zapewnia szybki przepływ wody
- prawidłowy montaż gwarantuje dużą wytrzymałość na obciążenia
- występują w klasach obciążenia od A15 do E600

AKCESORIA DODATKOWE:

- systemowe studzienki zbiorcze
- zakończenia kanału pełne
- zakończenia kanału z króćcem

ZASTOSOWANIE:

ścieżki pieszych i rowerzystów, tereny budownictwa mieszkalnego, ogrody, tarasy, wejścia do budynków, wjazdy do garaży, parkingi dla samochodów osobowych i ciężarowych, place zakładowe, hale produkcyjne, stacje paliw.

ODWODNIENIA LINIOWE Z BETONU 130

Odwodnienia betonowe



A15

KORYTO BETONOWE
Z POKRYWĄ OCYNKOWANĄ KL. A15
1000x130x120

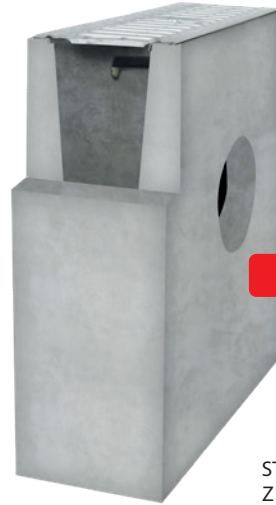

A15

STUDNIA BETONOWA
Z POKRYWĄ OCYNKOWANĄ KL. A15
333x130x380

PRZEKROJE TECHNICZNE ODWODNIENIA LINIOWEGO

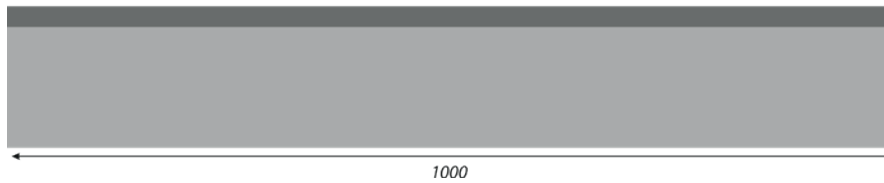
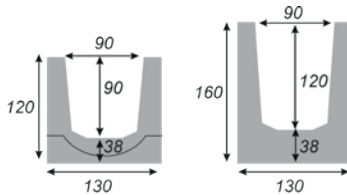

DŁUGOŚĆ MM	SZEROKOŚĆ MM	WYSOKOŚĆ MM
1000	130	120
1000	130	160

PRZEKROJE TECHNICZNE STUDZIENEK

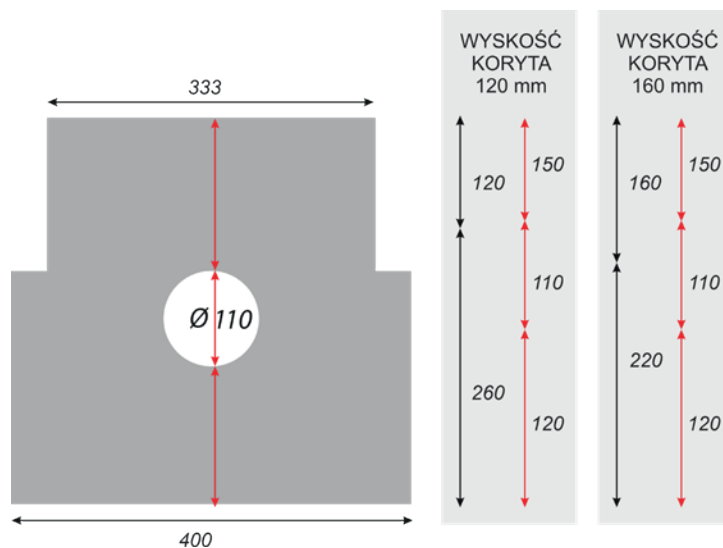

DŁUGOŚĆ MM	SZEROKOŚĆ MM	WYSOKOŚĆ MM
333	130	380

Odwodnienia polimerbetonowe

Odwodnienia z tworzywa sztucznego

Pozostałe



KORYTA

KLASA	RODZAJ POKRYWY	WYSOKOŚĆ	KOD	WAGA KG	ILOŚĆ SZT NA PALECIE	CENA
A15	STAL OCYNKOWANA 	h 120	7001	23	30	
		h 160	0004	27	24	
A15	STAL NIERDZEWNA  * NA ZAMÓWIENIE	h 120	0009	23	30	
		h 160	0290	28	24	
B125	ŻELIWO 	h 120	7026	29	30	
		h 160	0028	33	24	

Odwodnienia
betonowe

Odwodnienia
polimerbetonowe

STUDNIE

KLASA	RODZAJ POKRYWY	WYSOKOŚĆ STOPNIA	KOD	WAGA KG	CENA
A15	STAL OCYNKOWANA 	MINI h 120	0046	7	
		h 120	0047	25	
		h 160	0048	24	
A15	STAL NIERDZEWNA  * NA ZAMÓWIENIE	h 120	0250	25	
		h 160	0654	24	
B125	ŻELIWO 	h 120	0051	27	
		h 160	0052	26	

Odwodnienia z tworzywa
szklanego

Pozostałe

ODWODNIENIA LINIOWE Z BETONU 145

Odwodnienia betonowe



B125
KORYTO BETONOWE
Z POKRYWĄ ŻELIWNĄ KL. B125
1000x145x160



B125
STUDNIA BETONOWA
Z POKRYWĄ ŻELIWNĄ KL. B125
333x145x450

PRZEKROJE TECHNICZNE ODWODNIENIA LINIOWEGO

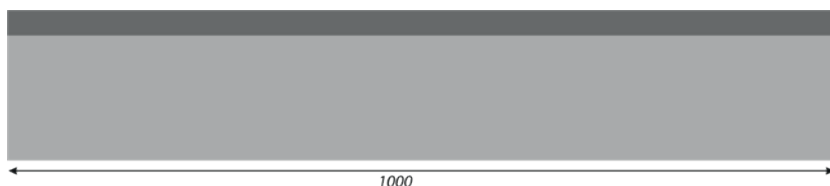
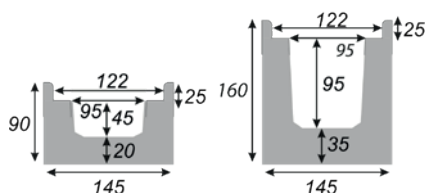

DŁUGOŚĆ MM	SZEROKOŚĆ MM	WYSOKOŚĆ MM
1000	145	90
1000	145	160
1000	145	220

PRZEKROJE TECHNICZNE STUDZIENEK

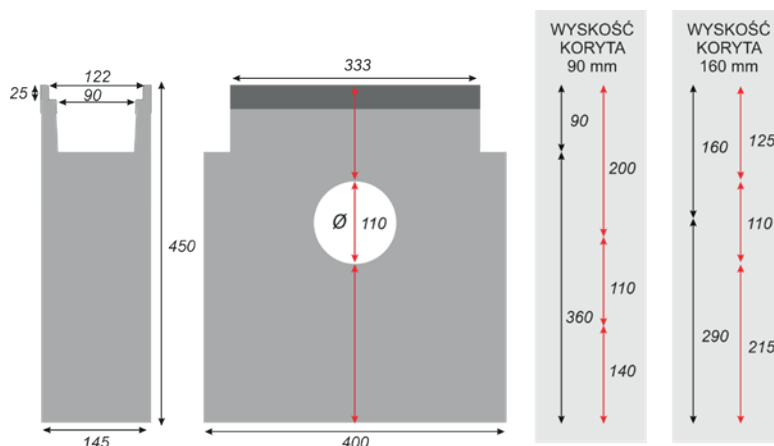

DŁUGOŚĆ MM	SZEROKOŚĆ MM	WYSOKOŚĆ MM
333	145	450

Odwodnienia polimerbetonowe

Odwodnienia z tworzywa sztucznego

Pozostałe

KORYTA

KLASA	RODZAJ POKRYWY	WYSOKOŚĆ	KOD	WAGA KG	ILOŚĆ SZT NA PALECIE	CENA
A15	STAL OCYNKOWANA 	h 90	0236	16,5	30	
		h 160	0018	29,5	20	
A15	TWORZYWO SZTUCZNE 	h 90	0329A	16,5	30	
		h 160	0234A	29,5	20	
A15	STAL OCYNKOWANA GWIAZDKA 	h 90	1194	17	30	
		h 160	1196	30	20	
B125	TWORZYWO SZTUCZNE 	h 90	0333	17	30	
		h 160	0273	30	20	
B125	ŻELIWO 	h 90	0254	23	30	
		h 160	0188	36	20	
C250	ŻELIWO 	h 90	0238	24,5	30	
		h 160	0030	37,5	20	
C250	STAL OCYNKOWANA GWIAZDKA 	h 90	1202	20,5	30	
		h 160	1204	33,5	20	
A15 C250	TWORZYWO SZTUCZNE - SZCZELINOWA NISKA 	h 90	0196	16,5	20	
		h 160	0197	29,5	20	
A15 C250	TWORZYWO SZTUCZNE - SZCZELINOWA WYSOKA 	h 90	1198	16,5	20	
		h 160	1200	29,5	20	

Odwodnienia
betonowe

Odwodnienia
polimerbetonowe

Odwodnienia z tworzywa
szklanego

Pozostałe

STUDNIE

KLASA	RODZAJ POKRYWY	WYSOKOŚĆ STOPNIA	KOD	WAGA KG	CENA
A15	STAL OCYNKOWANA 	h 90	0671	32	
		h 160	0068	31	
A15	TWORZYWO SZTUCZNE 	h 90	0672A	32	
		h 160	0235A	31	
A15	STAL OCYNKOWANA GWIAZDKA 	h 90	1195	32	
		h 160	1197	31	
B125	TWORZYWO SZTUCZNE 	h 90	0677	32	
		h 160	0655	31	
B125	ŻELIWO 	h 90	0676	34	
		h 160	0259	33	
C250	ŻELIWO 	h 90	0342	35	
		h 160	0053	34	
C250	STAL OCYNKOWANA GWIAZDKA 	h 90	1203	32	
		h 160	1205	31	
A15 C250	TWORZYWO SZTUCZNE - SZCZELINOWA NISKA 	h 90	0688	32	
		h 160	0636	31	
A15 C250	TWORZYWO SZTUCZNE - SZCZELINOWA WYSOKA 	h 90	1199	32	
		h 160	1201	31	

Odwodnienia
betonoweOdwodnienia
polimerbetonoweOdwodnienia z tworzywa
szklanego

Pozostałe



www.bielbet.pl

ODWODNIENIA LINIOWE Z BETONU 150

Odwodnienia betonowe

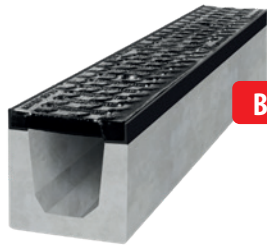

B125

KORYTO BETONOWE
Z POKRYWĄ ŻELIWNĄ KL. B125
1000x150x150



B125

STUDNIA BETONOWA
Z POKRYWĄ ŻELIWNĄ KL. B125
500x150x500

PRZEKROJE TECHNICZNE ODWODNIENIA LINIOWEGO

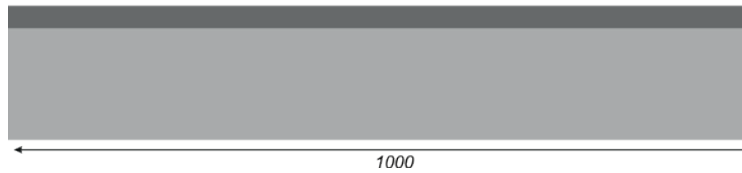
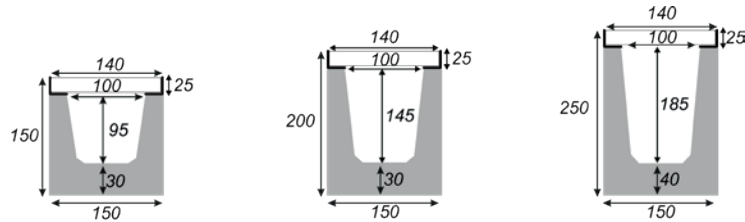

DŁUGOŚĆ MM	SZEROKOŚĆ MM	WYSOKOŚĆ MM
1000	150	150
1000	150	200
1000	150	250

PRZEKROJE TECHNICZNE STUDNI

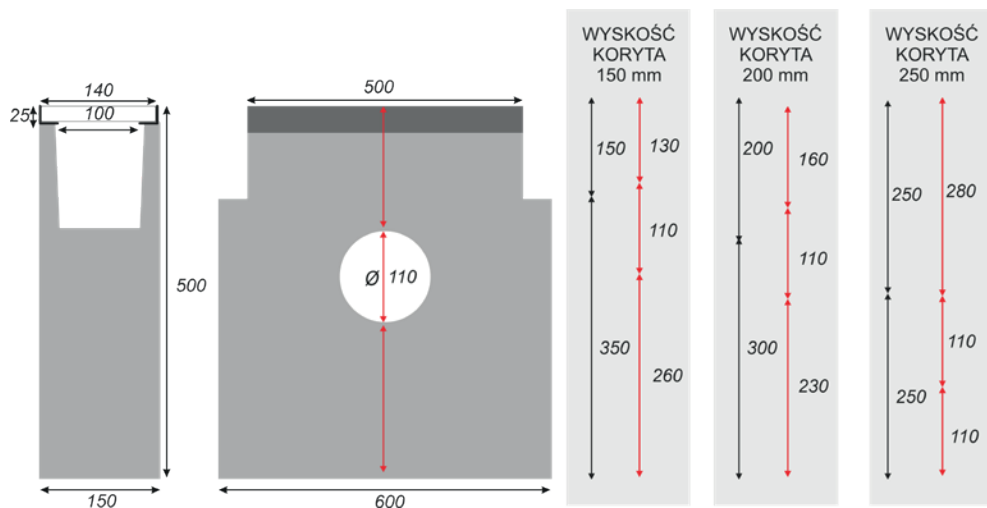

DŁUGOŚĆ MM	SZEROKOŚĆ MM	WYSOKOŚĆ MM
500	150	500

Odwodnienia polimerbetonowe

Odwodnienia z tworzywa sztucznego

Pozostałe

KORYTA

KLASA	RODZAJ POKRYWY	WYSOKOŚĆ	KOD	WAGA KG	ILOŚĆ SZT NA PALECIE	CENA
B125	ŻELIWO 	h 150	0222	34	20	
		h 200	0223	43	15	
		h 250	0224	50	15	
D400	ŻELIWO 	h 150	0225	36	20	
		h 200	0226	45	15	
		h 250	0227	52	15	

Odwodnienia
betonowe

STUDNIE

KLASA	RODZAJ POKRYWY	WYSOKOŚĆ STOPNIA	KOD	WAGA KG	CENA
B125	ŻELIWO 	h 150	0488	55	
		h 200	0559	55	
		h 250	0605	55	
D400	ŻELIWO 	h 150	0266	56	
		h 200	0284	56	
		h 250	0287	56	

Odwodnienia
polimerobetonowe

Odwodnienia z tworzywa
szklanego

Pozostałe

ODWODNIENIA LINIOWE Z BETONU 200

Odwodnienia betonowe



PRZEKROJE TECHNICZNE ODWODNIENIA LINIOWEGO

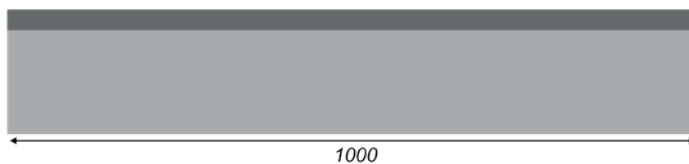
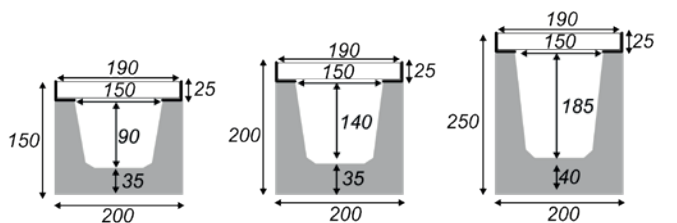

DŁUGOŚĆ MM	SZEROKOŚĆ MM	WYSOKOŚĆ MM
1000	200	150
1000	200	200
1000	200	250

PRZEKROJE TECHNICZNE STUDNI

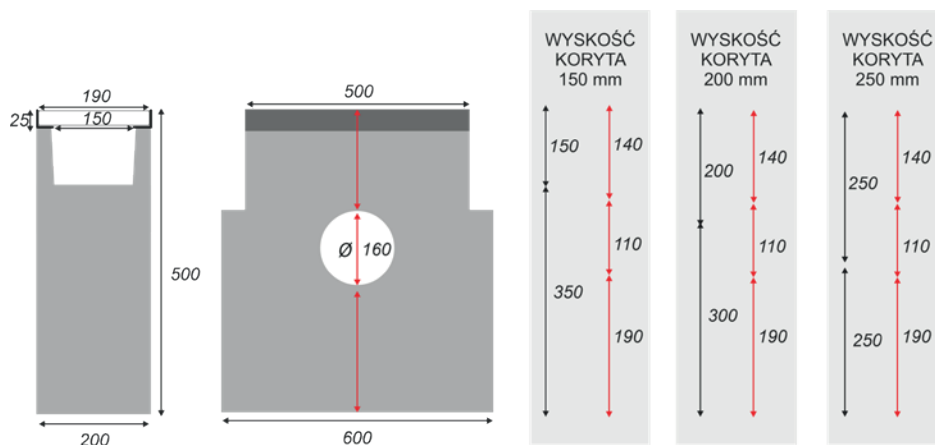



DŁUGOŚĆ MM	SZEROKOŚĆ MM	WYSOKOŚĆ MM
500	200	500

Odwodnienia polimerbetonowe

Odwodnienia z tworzywa sztucznego



Pozostałe

KORYTA

KLASA	RODZAJ POKRYWY	WYSOKOŚĆ	KOD	WAGA KG	ILOŚĆ SZT NA PALECIE	CENA
B125		h 150	0228	42	16	
		h 200	0229	50	12	
		h 250	0230	61	12	
D400		h 150	0231	45	16	
		h 200	0232	53	12	
		h 250	0233	64	12	

Odwodnienia
betonowe

STUDNIE

KLASA	RODZAJ POKRYWY	WYSOKOŚĆ STOPNIA	KOD	WAGA KG	CENA
B125		h 150	0305	69	
		h 200	0128	69	
		h 250	0272	69	
D400		h 150	0310	70	
		h 200	0265	70	
		h 250	0278	70	

Odwodnienia
polimerbetonowe

Odwodnienia z tworzywa
szklanego

Pozostałe

ODWODNIENIA LINIOWE Z BETONU SPADKOWE 200

Odwodnienia betonowe



D400
KORYTO BETONOWE
Z POKRYWĄ ŻELIWNĄ KL. D400
1000x200x250



D400
STUDNIA BETONOWA
Z POKRYWĄ ŻELIWNĄ KL. D400
500x200x500

- 15 elementów spadkowych
- spadek wewnętrzny 0,5% w każdym korycie

PRZEKRÓJ TECHNICZNY ODWODNIENIA LINIOWEGO

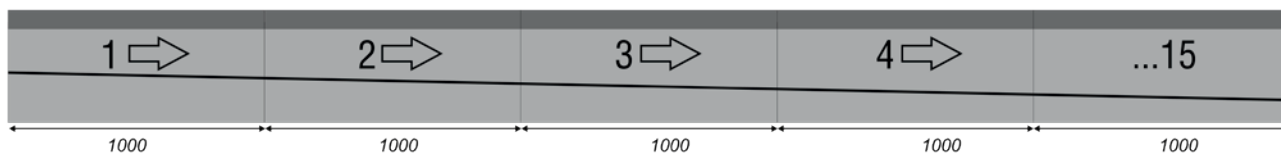
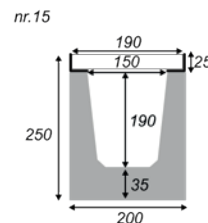
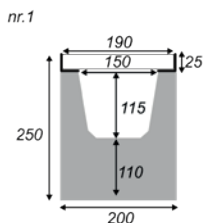

DŁUGOŚĆ MM	SZEROKOŚĆ MM	WYSOKOŚĆ MM
1000	200	250

PRZEKRÓJ TECHNICZNY STUDNI

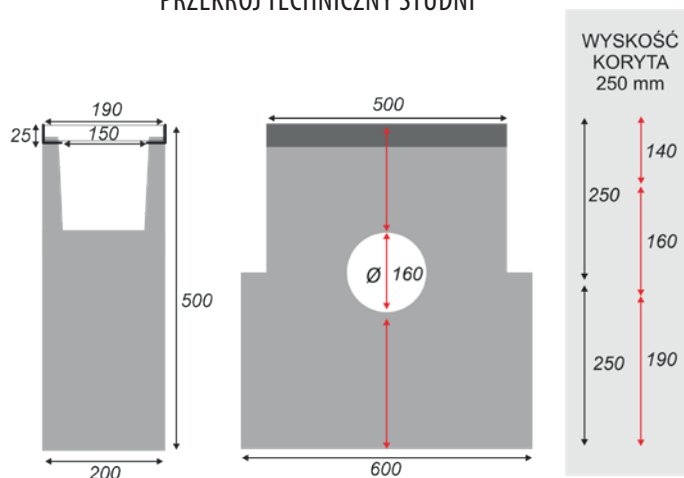



DŁUGOŚĆ MM	SZEROKOŚĆ MM	WYSOKOŚĆ MM
500	200	500

Odwodnienia polimerobetonowe

Odwodnienia z tworzywa sztucznego



Pozostałe

KORYTA

KLASA	RODZAJ POKRYWY	WYSOKOŚĆ	KOD	WAGA KG	ILOŚĆ SZT NA PALECIE	CENA
B125	ŻELIWO 	h 250	0461	80-60	12	
D400	ŻELIWO 	h 250	0463	82,5-62,5	12	

Odwodnienia
betonowe

STUDNIE

KLASA	RODZAJ POKRYWY	WYSOKOŚĆ STOPNIA	KOD	WAGA KG	CENA
B125	ŻELIWO 	h 250	0272	69	
D400	ŻELIWO 	h 250	0278	70	

Odwodnienia
polimerbetonowe

Odwodnienia z tworzywa
sztucznego

Pozostałe

ODWODNIENIA LINIOWE Z BETONU 250

Odwodnienia betonowe

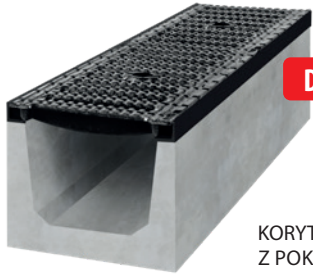

D400

KORYTO BETONOWE
Z POKRYWĄ ŻELIWNĄ KL. D400
1000x250x200

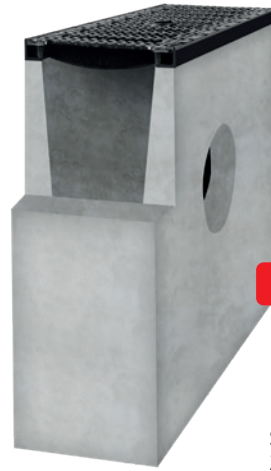

D400

STUDNIA BETONOWA
Z POKRYWĄ ŻELIWNĄ KL. D400
500x250x700

PRZEKROJE TECHNICZNE ODWODNIENIA LINIOWEGO

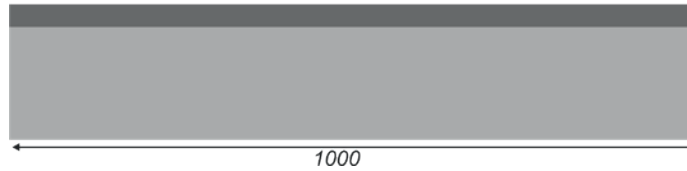
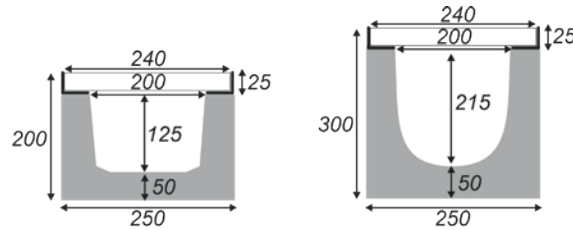

DŁUGOŚĆ MM	SZEROKOŚĆ MM	WYSOKOŚĆ MM
1000	250	200
1000	250	300

PRZEKROJE TECHNICZNE STUDNI

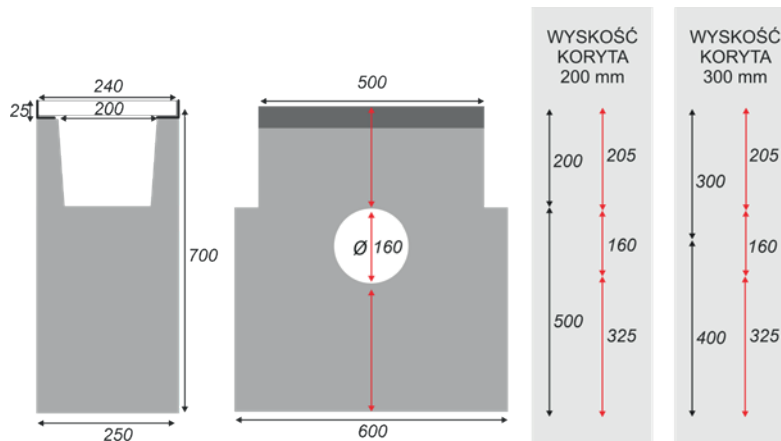



DŁUGOŚĆ MM	SZEROKOŚĆ MM	WYSOKOŚĆ MM
500	250	700

Odwodnienia polimerobetonowe



Odwodnienia z tworzywa sztucznego

Pozostałe

KORYTA

KLASA	RODZAJ POKRYWY	WYSOKOŚĆ	KOD	WAGA KG	ILOŚĆ SZT NA PALECIE	CENA
D400	ŻELIWO 	h 200	0040	67	9	
		h 300	0038	88	6	
E600	ŻELIWO 	h 200	0044	76	9	
		h 300	0042	97	6	

STUDNIE

KLASA	RODZAJ POKRYWY	WYSOKOŚĆ STOPNIA	KOD	WAGA KG	CENA
D400	ŻELIWO 	h 200	0130	121	
		h 300	0057	115	
E600	ŻELIWO 	h 200	0131	129	
		h 300	0058	123	

Odwodnienia
betonowe

Odwodnienia
polimerbetonowe

Odwodnienia z tworzywa
szklanego

Pozostałe

ODWODNIENIA LINIOWE Z BETONU WIBRO 210

Odwodnienia betonowe



E600

KORYTO WIBROPRASOWANE
Z POKRYWĄ ŻELIWNĄ KL. E600
1000x210x270 V150/200



E600

STUDNIA POLIMEROBETONOWA
Z POKRYWĄ ŻELIWNĄ KL. E600
500x210x500

Odwodnienia polimerobetonowe

PRZEKRÓJ TECHNICZNY KORYTA

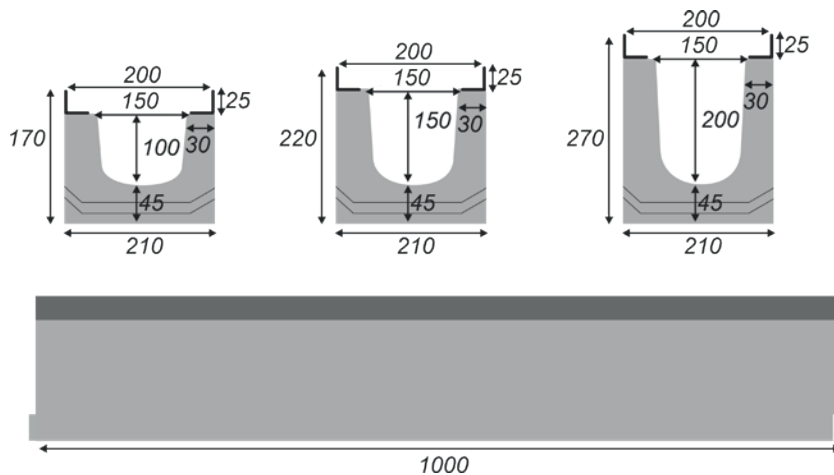

DŁUGOŚĆ MM	SZEROKOŚĆ MM	WYSOKOŚĆ MM
1000	210	170
1000	210	220
1000	210	270

PRZEKRÓJ TECHNICZNY STUDNI

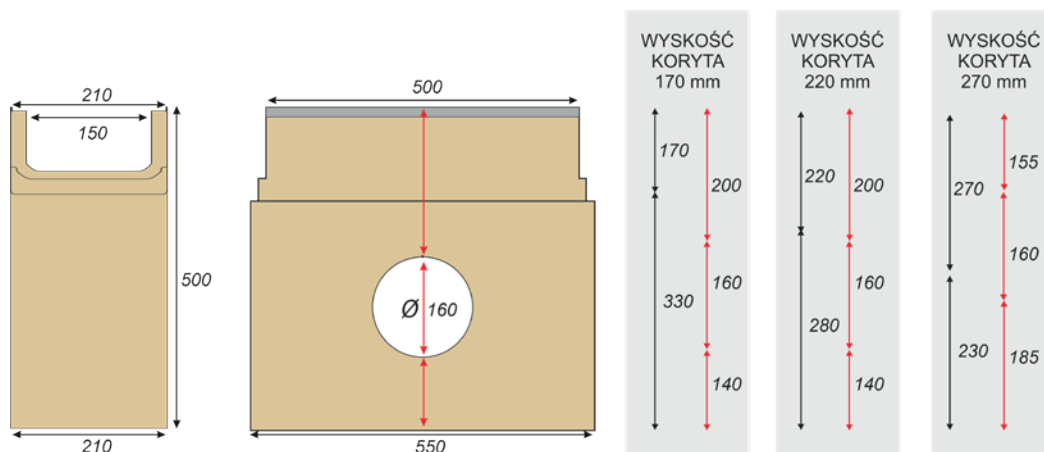

DŁUGOŚĆ MM	SZEROKOŚĆ MM	WYSOKOŚĆ MM
500	210	500

Odwodnienia z tworzywa sztucznego

Pozostałe

KORYTA

KLASA	RODZAJ POKRYWY	WYSOKOŚĆ	KOD	WAGA KG	ILOŚĆ SZT NA PALECIE	CENA
B125		h 170	1237	56	12	
		h 220	1238	67	9	
		h 270	1239	76	6	
E600		h 170	1142	61	12	
		h 220	1163	71	9	
		h 270	1158	79	6	

Odwodnienia
betonowe

STUDNIA

KLASA	RODZAJ POKRYWY	WYSOKOŚĆ	KOD	WAGA KG	CENA
B125		h 170	1234	53	
		h 220	1235	51,5	
		h 270	1236	62,5	
E600		h 170	1182	54,5	
		h 220	1169	53	
		h 270	1181	64	

Odwodnienia
polimerbetonowe

Odwodnienia z tworzywa
szklanego

Pozostałe

ODWODNIENIA LINIOWE Z BETONU WIBRO 260

Odwodnienia betonowe



E600

KORYTO WIBROPRASOWANE
Z POKRYWĄ ŻELIWNĄ KL. E600
1000x260x320 V200/250



E600

STUDNIA POLIMEROBETONOWA
Z POKRYWĄ ŻELIWNĄ KL. E600
500x260x600

Odwodnienia polimerobetonowe

PRZEKRÓJ TECHNICZNY KORYTA

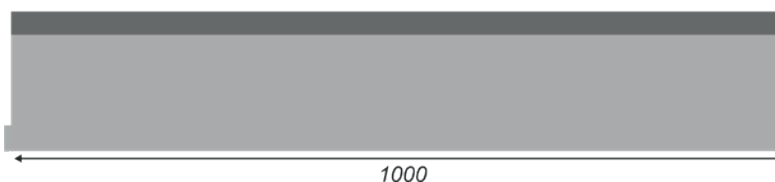
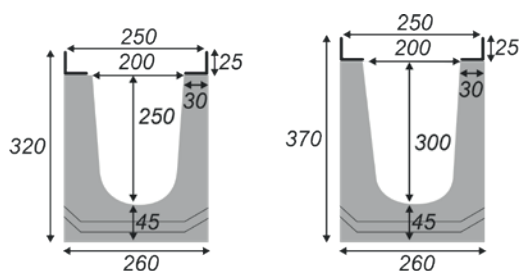

DŁUGOŚĆ MM	SZEROKOŚĆ MM	WYSOKOŚĆ MM
1000	260	320
1000	260	370

Odwodnienia z tworzywa sztucznego

PRZEKRÓJ TECHNICZNY STUDNI

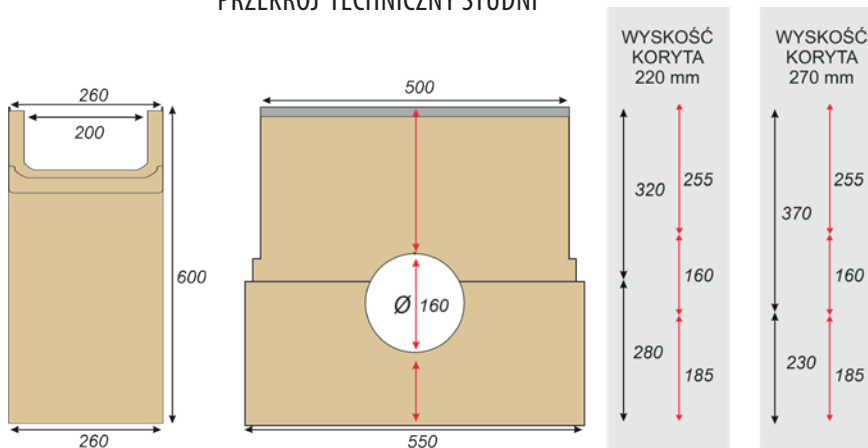

DŁUGOŚĆ MM	SZEROKOŚĆ MM	WYSOKOŚĆ MM
500	260	600

Pozostałe

KORYTA

KLASA	RODZAJ POKRYWY	WYSOKOŚĆ	KOD	WAGA KG	ILOŚĆ SZT NA PALECIE	CENA
B125	ŻELIWO 	h 320	1226	102,5	6	
		h 370	1227	113	6	
E600	ŻELIWO 	h 320	1145	105,5	6	
		h 370	1147	114	6	

Odwodnienia
betonowe

STUDNIA

KLASA	RODZAJ POKRYWY	WYSOKOŚĆ	KOD	WAGA KG	CENA
B125	ŻELIWO 	h 320	1228	66	
		h 370	1229	67	
E600	ŻELIWO 	h 320	1186	66	
		h 370	1187	67	

Odwodnienia
polimerbetonowe

Odwodnienia z tworzywa
szklanego

Pozostałe

ODWODNIENIA LINIOWE Z BETONU WIBRO 300

Odwodnienia betonowe



E600

KORYTO BETONOWE
SZCZELINOWE KL. E600
1000x300x300 Ø 160

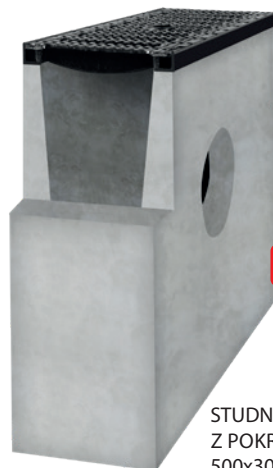

E600

STUDNIA BETONOWA
Z POKRYWĄ ŻELIWNĄ KL. E600
500x300x700

PRZĘKROJE TECHNICZNE ODWODNIENIA LINIOWEGO

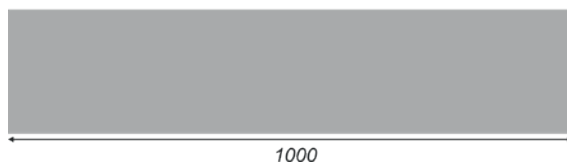
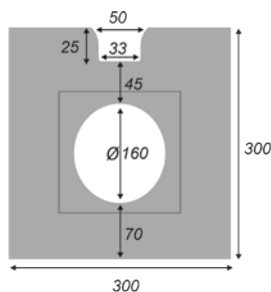

DŁUGOŚĆ MM	SZEROKOŚĆ MM	WYSOKOŚĆ MM
1000	300	300

PRZĘKROJE TECHNICZNE STUDNI

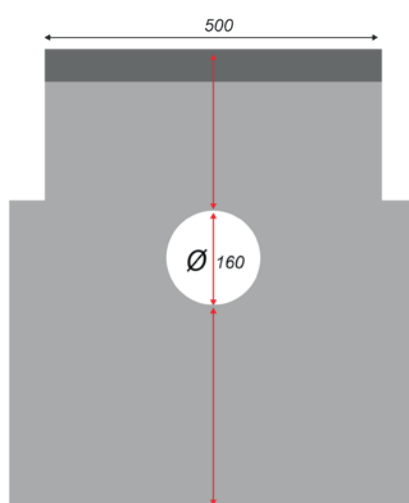
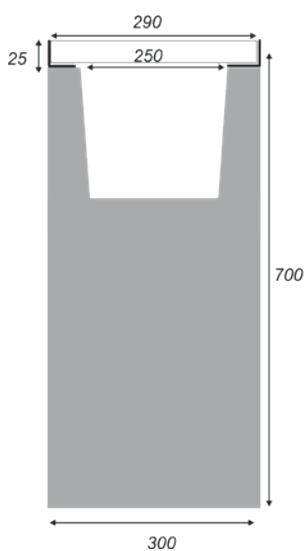

DŁUGOŚĆ MM	SZEROKOŚĆ MM	WYSOKOŚĆ MM
500	300	700

Odwodnienia polimerbetonowe

Odwodnienia z tworzywa sztucznego

Pozostałe

KORYTA

KLASA		WYSOKOŚĆ	KOD	WAGA KG	ILOŚĆ SZT NA PALECIE	CENA
E600		h 300	7727	152	4	

STUDNIE

KLASA	RODZAJ POKRYWY	WYSOKOŚĆ STOPNIA	KOD	WAGA KG	CENA
E600	ŻELIWO 	h 300	0890	149	

Odwodnienia
betonowe

Odwodnienia
polimerbetonowe

Odwodnienia z tworzywa
sztucznego

Pozostałe

ODWODNIENIA LINIOWE Z BETONU **LARGE DRAIN 300**

Odwodnienia betonowe

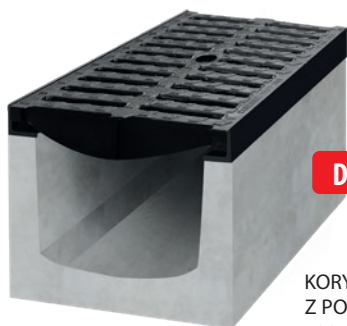

D400

KORYTO BETONOWE
Z POKRYWĄ ŻELIWNĄ KL. D400
500x300x300

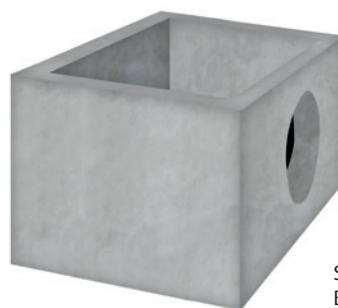

STUDNIA BETONOWA
BEZ POKRYWY
500x300x300

PRZEKROJE TECHNICZNE KORYT

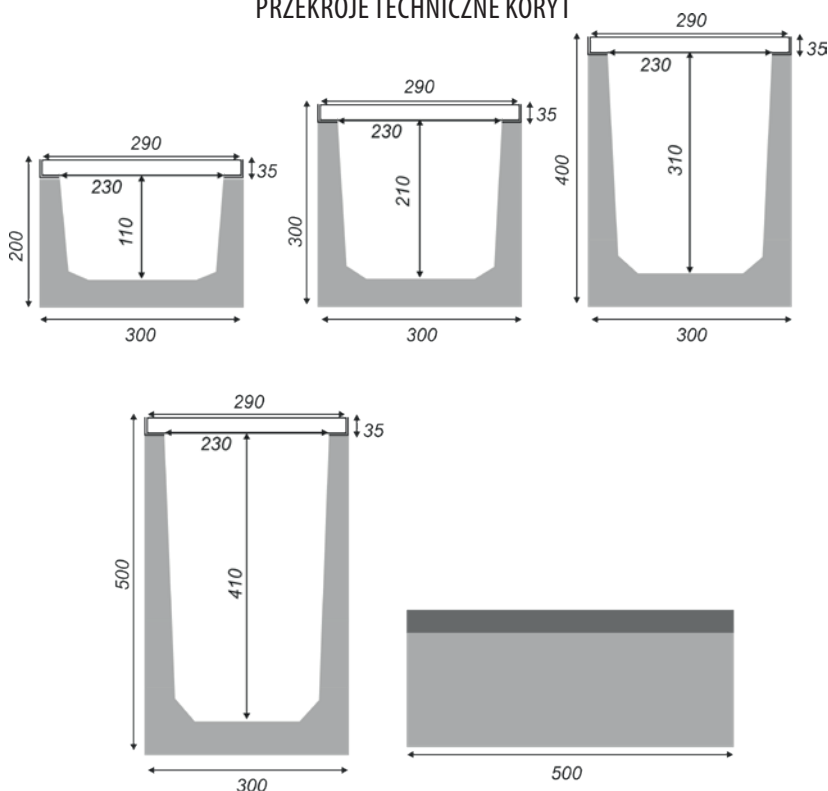

DŁUGOŚĆ MM	SZEROKOŚĆ MM	WYSOKOŚĆ MM
500	300	200
500	300	300
500	300	400
500	300	500

PRZEKRÓJ TECHNICZNY STUDNI

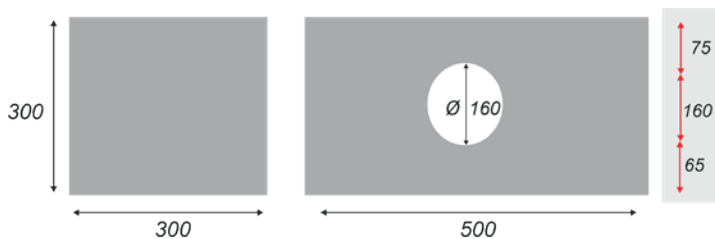



DŁUGOŚĆ MM	SZEROKOŚĆ MM	WYSOKOŚĆ MM
500	300	300

Odwodnienia polimerbetonowe

Odwodnienia z tworzywa sztucznego

Pozostałe

KORYTA

KLASA	RODZAJ POKRYWY	WYSOKOŚĆ	KOD	WAGA KG	ILOŚĆ SZT NA PALECIE	CENA
		h 200	0373	48	8	
		h 300	0374	60	8	
		h 400	0375	67,5	4	
		h 500	0376	78	4	

STUDNIA

KLASA	RODZAJ POKRYWY	WYSOKOŚĆ	KOD	WAGA KG	CENA
	BEZ POKRYWY (MONTOWANA POD KORYTEM)	h 300	0646	50,5	

Odwodnienia
betonowe

Odwodnienia
polimerbetonowe

Odwodnienia z tworzywa
sztucznego

Pozostałe

ODWODNIENIA LINIOWE Z BETONU **LARGE DRAIN 400**

Odwodnienia
betonowe

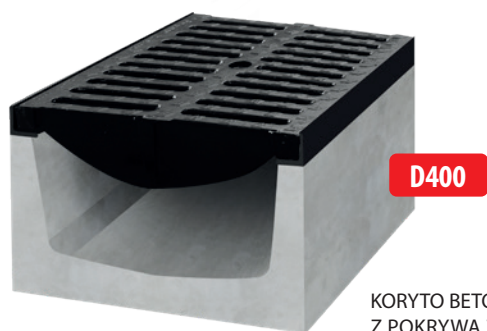

D400
KORYTO BETONOWE
Z POKRYWĄ ŻELIWNĄ KL. D400
500x400x300

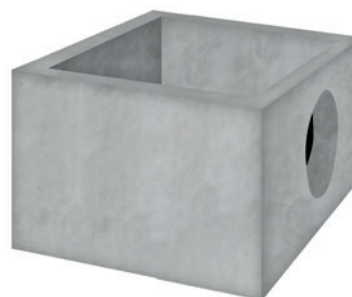

STUDNIA BETONOWA
BEZ POKRYWY
500x400x300

PRZEKROJE TECHNICZNE KORYT

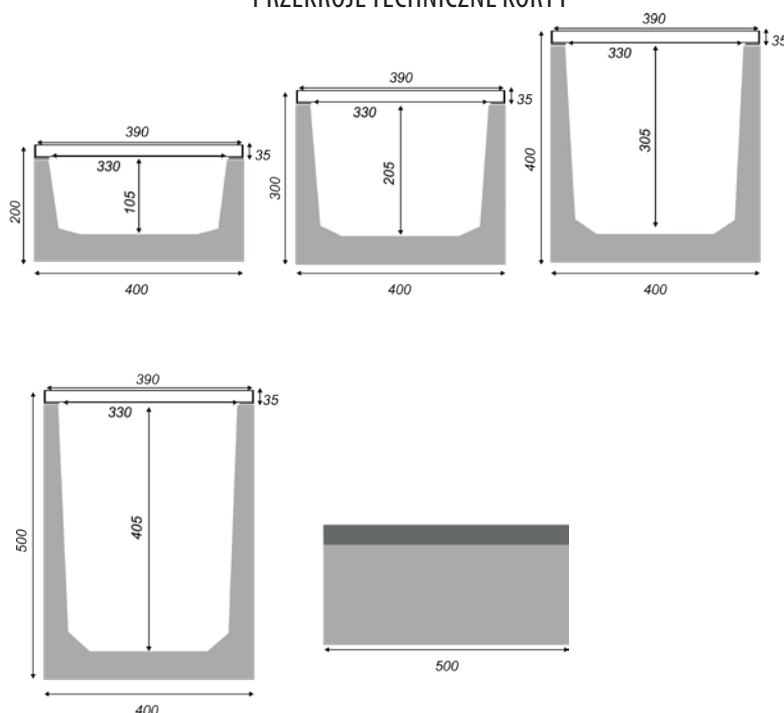

DŁUGOŚĆ MM	SZEROKOŚĆ MM	WYSOKOŚĆ MM
500	400	200
500	400	300
500	400	400
500	400	500

PRZEKRÓJ TECHNICZNY STUDNI

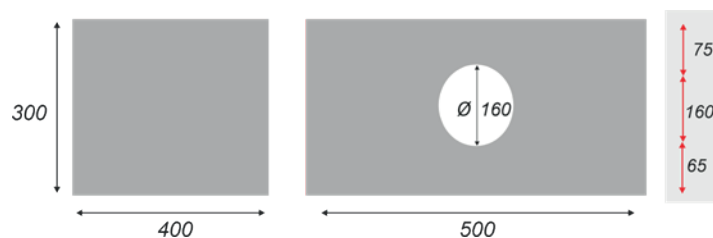

DŁUGOŚĆ MM	SZEROKOŚĆ MM	WYSOKOŚĆ MM
500	400	300

Odwodnienia
polimerobetonowe

Odwodnienia z tworzywa
sztucznego

Pozostałe

KORYTA

KLASA	RODZAJ POKRYWY	WYSOKOŚĆ	KOD	WAGA KG	ILOŚĆ SZT NA PALECIE	CENA
D400	ŻELIWO 	h 200	0383	65	8	
		h 300	0384	78	8	
		h 400	0385	91,5	4	
		h 500	0386	99	4	

STUDNIA

KLASA	RODZAJ POKRYWY	WYSOKOŚĆ	KOD	WAGA KG	CENA
	BEZ POKRYWY (MONTOWANA POD KORYTEM)	h 300	0575	62,5	

Odwodnienia
betonowe

Odwodnienia
polimerbetonowe

Odwodnienia z tworzywa
sztucznego

Pozostałe

ODWODNIENIA LINIOWE Z BETONU **LARGE DRAIN 500**

Odwodnienia betonowe

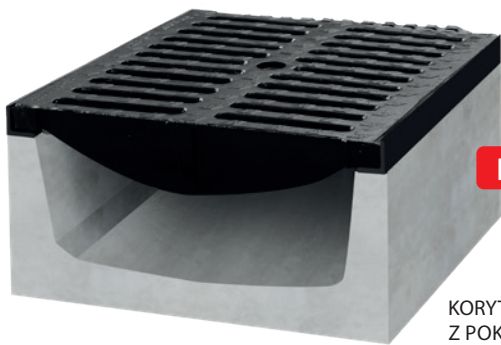

D400

KORYTO BETONOWE
Z POKRYWĄ ŻELIWNĄ KL. D400
500x500x300

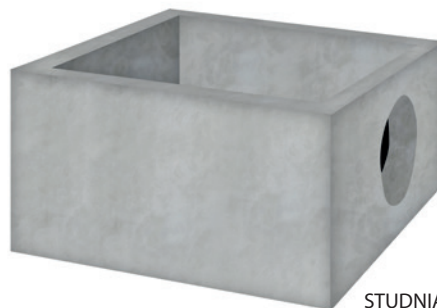

STUDNIA BETONOWA
BEZ POKRYWY
500x500x300

PRZEKROJE TECHNICZNE KORYT

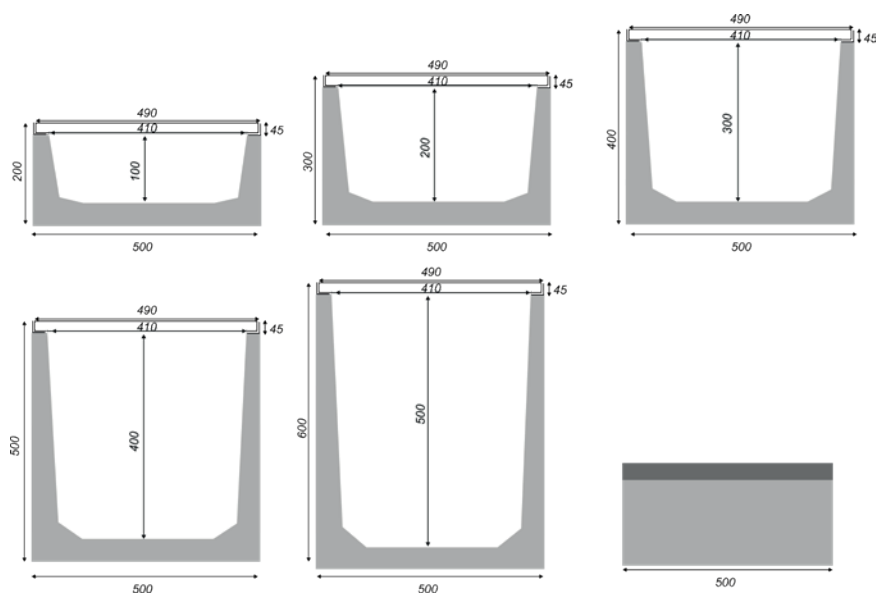

DŁUGOŚĆ MM	SZEROKOŚĆ MM	WYSOKOŚĆ MM
500	500	200
500	500	300
500	500	400
500	500	500
500	500	600

PRZEKRÓJ TECHNICZNY STUDNI

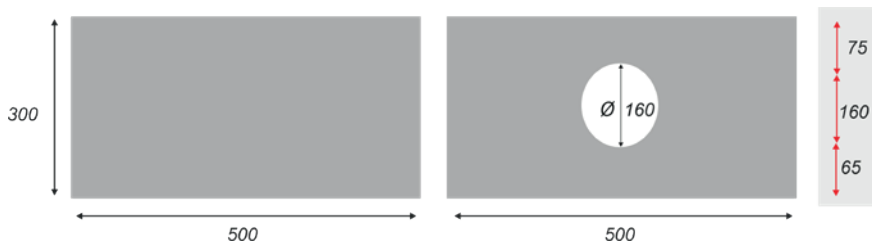

DŁUGOŚĆ MM	SZEROKOŚĆ MM	WYSOKOŚĆ MM
500	500	300

Odwodnienia polimerbetonowe

Odwodnienia z tworzywa sztucznego

Pozostałe

KORYTA

KLASA	RODZAJ POKRYWY	WYSOKOŚĆ	KOD	WAGA KG	ILOŚĆ SZT NA PALECIE	CENA
D400	ŻELIWO 	h 200	0398	84	4	
		h 300	0399	96	4	
		h 400	0400	108,5	2	
		h 500	0401	123	2	
		h 600	0402	130,5	2	

STUDNIA

KLASA	RODZAJ POKRYWY	WYSOKOŚĆ	KOD	WAGA KG	CENA
	BEZ POKRYWY (MONTOWANA POD KORYTEM)	h 300	0652	70,5	

Odwodnienia
betonowe

Odwodnienia
polimerbetonowe

Odwodnienia z tworzywa
sztucznego

Pozostałe

INSTRUKCJA MONTAŻU KORYT BETONOWYCH KLASY A15-E600 W BETONIE

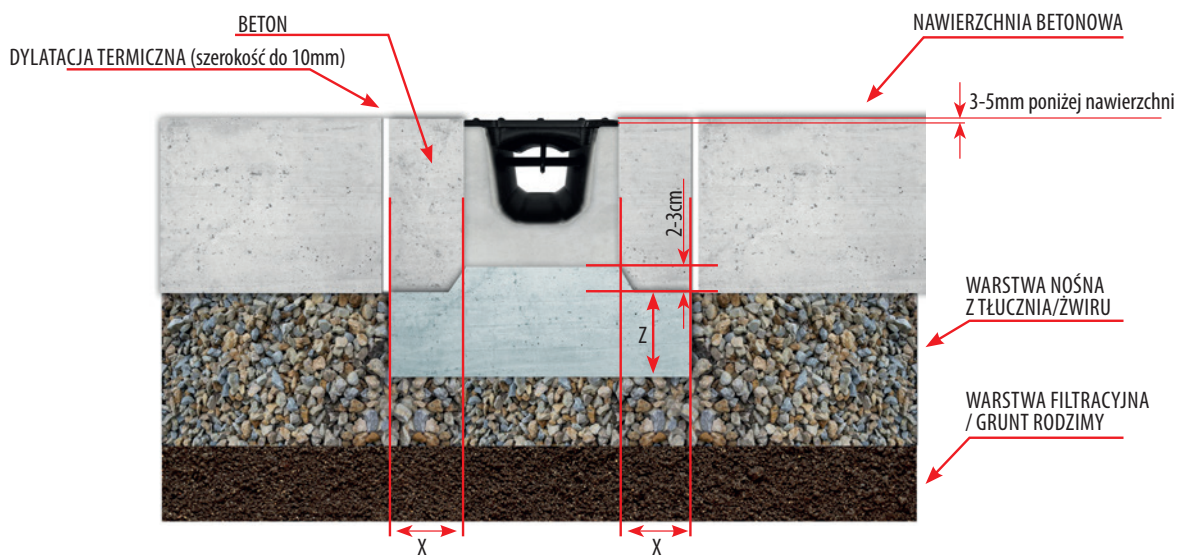

KLASA OBCIĄŻENIA	A 15	B 125	C 250	D 400	E 600
Wymiar ławy betonowej X (mm)	100	150	150	200	200
Wymiar ławy betonowej Z (mm)	100	150	150	200	200
Klasa betonu dla ławy betonowej	C 35/45	C 35/45	C 35/45	C 35/45	C 35/45

MONTAŻ

1. Przygotować odpowiednie podłoże zgodne z projektem uwzględniającym rodzaj gruntu.
2. Oznaczyć miejsce przebiegu odwodnienia za pomocą kołków wbitych w ziemię i rozciągnąć żyłki od jednego kołka do drugiego.
3. Przygotować wykop powiększony o szerokość i wysokość opaski betonowej. Koryta powinny być ułożone 3-5 mm poniżej nawierzchni, tak aby żadne siły poziome nie były przekazywane na ścianki boczne.
4. Przygotować beton i zalać dno wykopu.
5. Ułożyć pierwszy kanał w dołku. Po lekkim związaniu uzupełnić boki kanału, aby utworzyć opaskę.
6. Kolejne odcinki kanałów odwadniających układać równo ponieważ nie ma możliwości poprawy ułożenia po wyschnięciu zaprawy. Fugować zaprawą szybkowiązującą np. Cersit CX5 poprzez nałożenie zaprawy na ściankę czołową odwodnienia i dociśnięcie kolejnym układanym elementem. Nadmiar zaprawy usunąć, aby nie tamował przepustowości wody w odwodnieniu. W razie potrzeby korytka można docinać na odpowiednią długość za pomocą szlifierki z tarczą do betonu. Docięte pokrywy zabezpieczyć farbą antykorozyjną.
7. Sprawdzenie prawidłowości montażu polega na sprawdzeniu prostoliniowości ułożenia korytek oraz sprawdzeniu szczelności spoin przez wykonanie próby wodnej.

UWAGA!

Podczas szlifowania posadzek należy zdjąć pokrywy, w przeciwnym wypadku zostaną one trwale uszkodzone co nie podlega gwarancji.

Odwodnienia liniowe betonowe nie są materiałem odpornym na zabrudzenia, dlatego zaleca się odpowiednią impregnację i pielęgnację. Udrażnianie poprzez usuwanie zalegających osadów, a w okresie zimowym śniegu czy lodu. Nie należy posypywać roztworami solnymi, stosowanie tego typu środków przyspiesza proces korozji pokryw.

Producent nie ponosi odpowiedzialności za problemy powstałe w wyniku niewłaściwego montażu odwodnień.

SPOSÓB ŁĄCZENIA KORYT BETONOWYCH

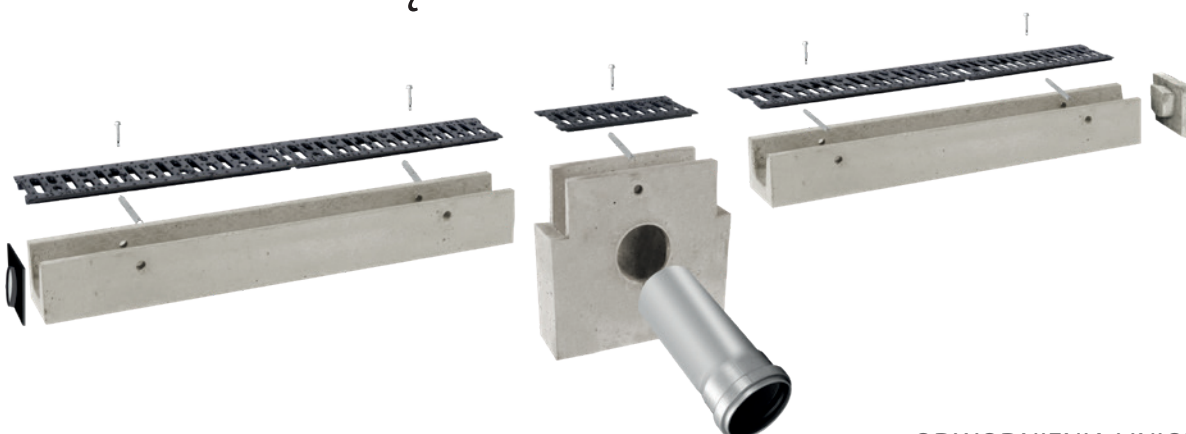

INSTRUKCJA MONTAŻU KORYT BETONOWYCH SZCZELINOWYCH KLASY A15-E600 W KOSTCE

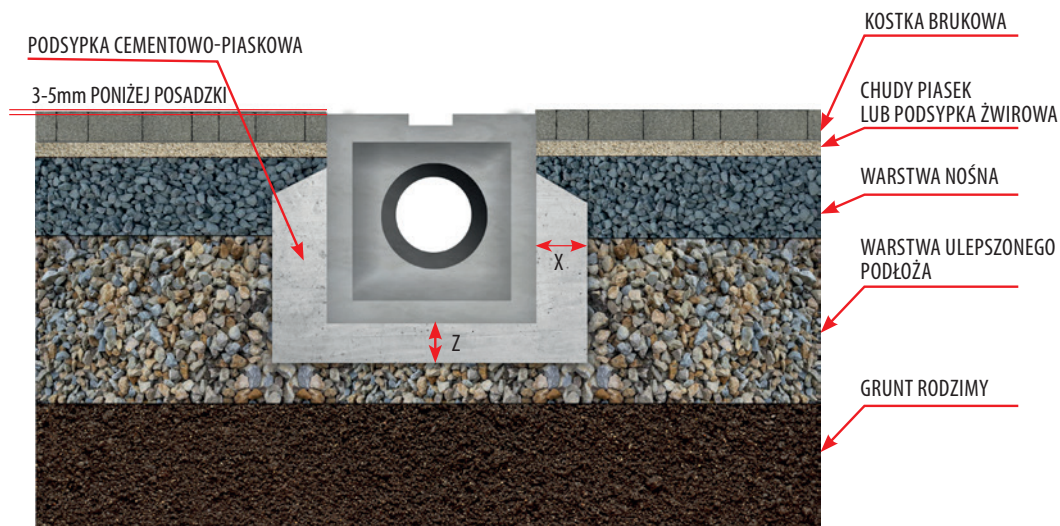

KLASA OBCIĄŻENIA	A 15	B 125	C 250	D 400	E600
Wymiary podsypki cementowo-piaskowej X (mm)	50	50	50	50	50
Wymiary podsypki cementowo-piaskowej Z (mm)	50	50	50	50	50

MONTAŻ

1. Przygotować odpowiednie podłoże zgodnie z projektem uwzględniającym rodzaj gruntu.
2. Oznaczyć miejsce przebiegu odwodnienia za pomocą kołków wbitych w ziemię i rozciągnięciu żyłki od jednego kołka do drugiego.
3. Przygotować wykop powiększony o wysokość i szerokość podsypki cementowo-piaskowej. Koryta powinny być ułożone 3-5 mm poniżej nawierzchni, tak żeby żadne siły poziome nie były przekazywane bezpośrednio na ścianki boczne.
4. Przygotować podsypkę cementowo-piaskową i wypełnić dno wykopu.
5. Ułożyć pierwszy kanał w dołku.
6. Kolejne odcinki kanałów odwadniających układać równo na pióro wpust. Fugować zaprawą szybkowiązącą np. Cersit CX5 poprzez nałożenie zaprawy na ściankę czołową odwodnienia i dociśnięcie kolejnym układanym elementem. Uzupełnić resztę wykopu podsypką cementowo-piaskową, aby utworzyć stabilizację dla odwodnień. W razie potrzeby korytka można docinać na odpowiednią długość za pomocą szlifierki z tarczą do betonu.
7. Sprawdzenie prawidłowości montażu polega na sprawdzeniu prostoliniowości ułożenia korytek oraz sprawdzeniu szczelności spoin przez wykonanie próby wodnej.

UWAGA!

Odwodnienia liniowe betonowe nie są materiałem odpornym na zabrudzenia, dlatego zaleca się odpowiednią impregnację i pielęgnację. Udrażnianie poprzez usuwanie zalegających osadów, a w okresie zimowym śniegu czy lodu. Nie należy posypywać roztworami solnymi.

Producent nie ponosi odpowiedzialności za problemy powstałe w wyniku niewłaściwego montażu odwodnień.

SPOSÓB ŁĄCZENIA KORYT BETONOWYCH SZCZELINOWYCH



Odwodnienia betonowe

Odwodnienia polimerbetonowe

Odwodnienia z tworzywa sztucznego

Pozostałe

INSTRUKCJA MONTAŻU SYSTEMU LARGE DRAIN W KLASIE D400 W ASFALCIE

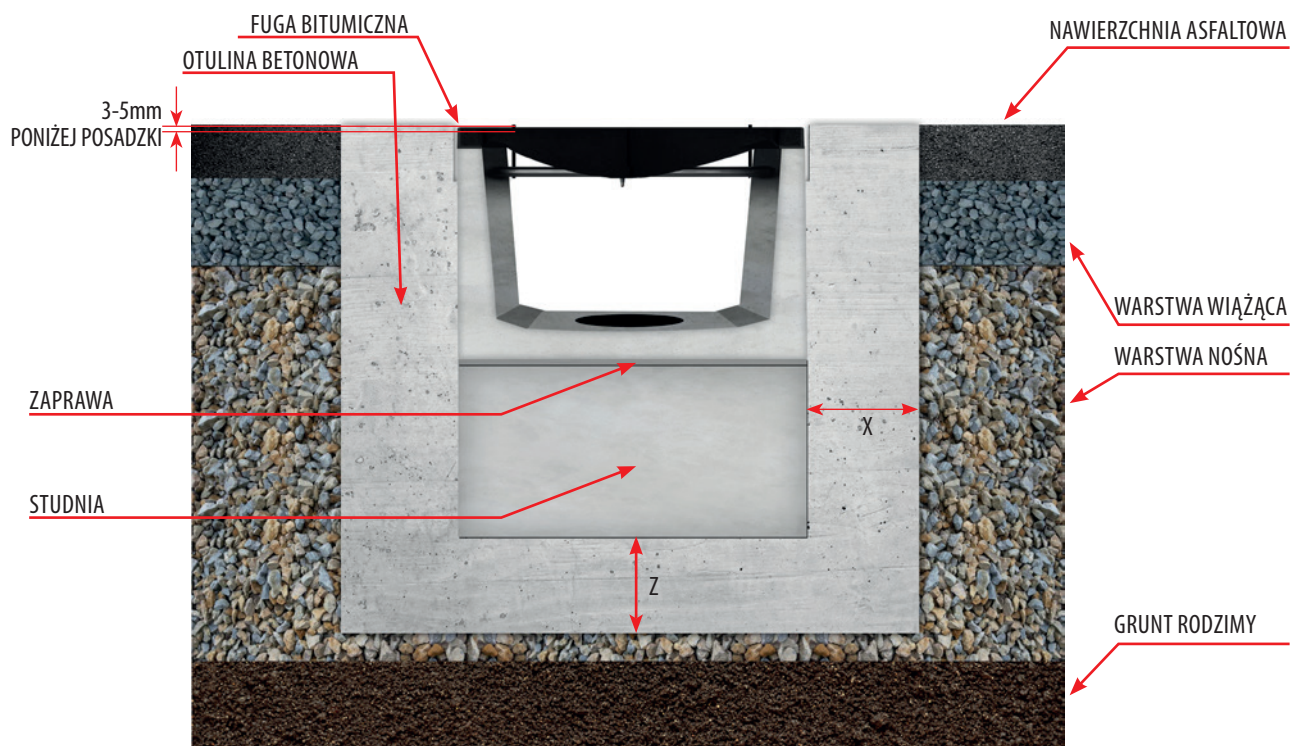

Klasa obciążenia	D400
Wymiar ławy betonowej X (mm)	200
Wymiar ławy betonowej Z (mm)	200
Klasa betonu dla ławy betonowej	C 35/45

MONTAŻ

1. Przygotować odpowiednie podłoże zgodnie z projektem uwzględniającym rodzaj gruntu.
2. Oznaczyć miejsce przebiegu odwodnienia za pomocą kołków wbitych w ziemię i rozciągnąć żyłki od jednego kołka do drugiego.
3. Przygotować wykop powiększony o szerokość i wysokość opaski betonowej. Korytka powinny być ułożone 3-5 mm poniżej nawierzchni, tak aby żadne siły poziome nie były przekazywane na ścianki boczne.
4. Przygotować beton i zalać dno wykopu.
5. Ułożyć pierwszy kanał w dołku. Po lekkim związaniu uzupełnić boki kanału, aby utworzyć opaskę.
6. Kolejne odcinki kanałów odwadniających układać równo ponieważ nie ma możliwości poprawy ułożenia po wyschnięciu zaprawy. Fugować zaprawą szybkowiązącą np. Cersit CX5 poprzez nałożenie zaprawy na ściankę czołową odwodnienia i dociśnięcie kolejnym układanym elementem. Nadmiar zaprawy usunąć, aby nie tamował przepustowości wody w odwodnieniu. W razie potrzeby korytka można docinać na odpowiednią długość za pomocą szlifierki z tarczą do betonu. Docięte pokrywy zabezpieczyć farbą antykorozyjną.
7. Sprawdzenie prawidłowości montażu polega na sprawdzeniu prostoliniowości ułożenia korytek oraz sprawdzeniu szczelności spoin przez wykonanie próby wodnej.

UWAGA!

Podczas szlifowania posadzek należy zdjąć pokrywy, w przeciwnym wypadku zostaną one trwale uszkodzone co nie podlega gwarancji.
Odwodnienia liniowe betonowe nie są materiałem odpornym na zabrudzenia, dlatego zaleca się odpowiednią impregnację i pielęgnację. Udrażnianie poprzez usuwanie zalegających osadów, a w okresie zimowym śniegu czy lodu. Nie należy posypywać roztworami solnymi, stosowanie tego typu środków przyspiesza proces korozji pokryw.

Producent nie ponosi odpowiedzialności za problemy powstałe w wyniku niewłaściwego montażu odwodnień.

Odwodnienia
betonowe

Odwodnienia
polimerobetonowe

Odwodnienia z tworzywa
sztucznego

Pozostałe

AKCESORIA DO ODWODNIENIA BETONOWEGO



zakończenie kanału pełne



zakończenie kanału z króćcem



zakończenie polimerobetonowe do koryta szczelinowego



zakończenie kanału pełne do koryta wibro L



zakończenie kanału pełne do koryta wibro P



zakończenie kanału z króćcem do koryta wibro L

Zakończenia dostępne do wszystkich typów odwodnień betonowych.
Zakończenia z króćcem dostępne $\Phi 110$, $\Phi 160$, $\Phi 200$ (w zależności od typu).

Odwodnienia betonowe

Odwodnienia polimerobetonowe

Odwodnienia z tworzywa sztucznego

Pozostałe

ODWODNIENIA LINIOWE Z POLIMEROBETONU

GŁÓWNE CECHY ODWODNIEŃ LINIOWYCH POLIMEROBETONOWYCH:

- kanały odwodnień wykonane z polimerobetonu
- wysoka wytrzymałość mechaniczna
- mrozoodporność i nienasiąkliwość
- odporność chemiczna
- gładka powierzchnia zapewnia doskonałe właściwości hydrauliczne
- łączenie kolejnych kanałów ciągu na pióro wpust
- walory estetyczne
- klasy wytrzymałości od A15 do F900

AKCESORIA DODATKOWE:

- systemowe studzienki zbiorcze
- zakończenia kanału pełne
- zakończenia kanału z króćcem

ZASTOSOWANIE:

ścieżki pieszych i rowerzystów, tereny budownictwa mieszkalnego, ogrody, tarasy, wejścia do budynków, wjazdy do garaży, parkingi dla samochodów osobowych i ciężarowych, place zakładowe, hale produkcyjne, stacje paliw, itp.

ODWODNIENIA LINIOWE Z POLIMEROBETONU 125

Odwodnienia betonowe

Odwodnienia polimerobetonowe

Odwodnienia z tworzywa sztucznego

Pozostałe



KORYTO
POLIMEROBETONOWE
Z POKRYWĄ OCYNKOWANĄ KL. A15
1000x125x100



STUDNIA POLIMEROBETONOWA
Z POKRYWĄ OCYNKOWANĄ KL. A15
360x125x400

PRZEKROJE TECHNICZNE ODWODNIENIA LINIOWEGO

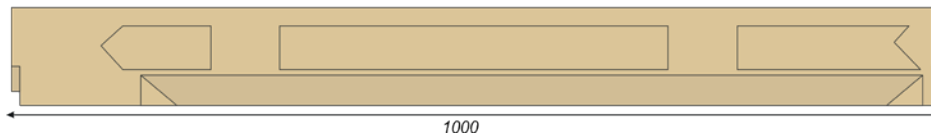
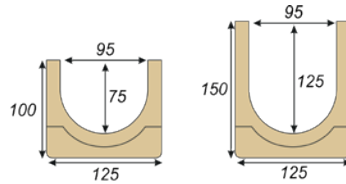

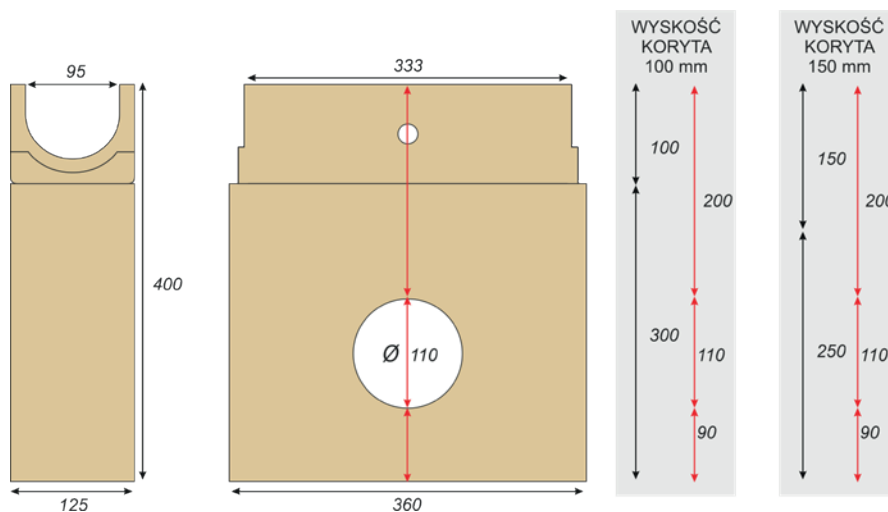

DŁUGOŚĆ MM	SZEROKOŚĆ MM	WYSOKOŚĆ MM
1000	125	100
1000	125	150

PRZEKRÓJ TECHNICZNY STUDZIENKI



DŁUGOŚĆ MM	SZEROKOŚĆ MM	WYSOKOŚĆ MM
333	125	400

KORYTA

KLASA	RODZAJ POKRYWY	WYSOKOŚĆ	KOD	WAGA KG	ILOŚĆ SZT NA PALECIE	CENA
A15	STAL OCYNKOWANA 	h 100	0255	9	42	
		h 150	0937	16	42	
B125	ŻELIWO 	h 100	0157	15	42	
		h 150	0939	22	42	

* możliwość zakupu koryta z zalany króćcem fi 110 w dnie

STUDNIE

KLASA	RODZAJ POKRYWY	WYSOKOŚĆ STOPNIA	KOD	WAGA KG	CENA
A15	STAL OCYNKOWANA 	h 100	0146	15	
		h 150	0940	10	
B125	ŻELIWO 	h 100	0165	16	
		h 150	0942	11	

Odwodnienia
betonowe

Odwodnienia
polimerbetonowe

Odwodnienia z tworzywa
sztywnego

Pozostałe

ODWODNIENIA LINIOWE Z POLIMEROBETONU 130

Odwodnienia betonowe

Odwodnienia polimerobetonowe



KORYTO
POLIMEROBETONOWE
Z POKRYWĄ ŻELIWNĄ KL. B125
1000x130x130

STUDNIA
POLIMEROBETONOWA
Z POKRYWĄ ŻELIWNĄ KL. B125
333x130x400

PRZEKROJE TECHNICZNE ODWODNIENIA LINIOWEGO

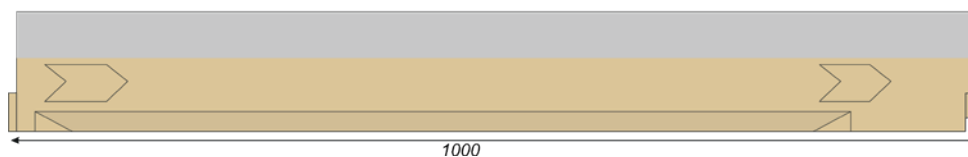
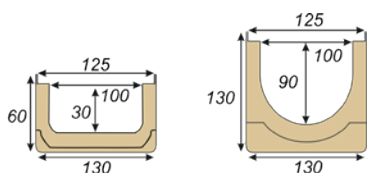

DŁUGOŚĆ MM	SZEROKOŚĆ MM	WYSOKOŚĆ MM
1000	130	60
1000	130	130

PRZEKRÓJ TECHNICZNY STUDZIENKI

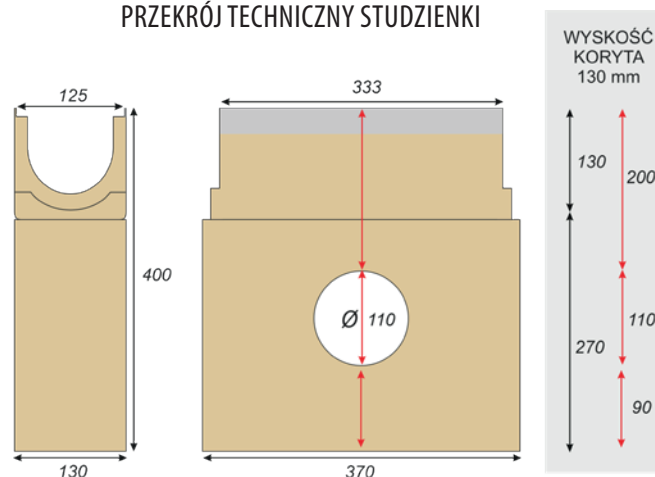

DŁUGOŚĆ MM	SZEROKOŚĆ MM	WYSOKOŚĆ MM
333	130	400

Odwodnienia z tworzywa sztucznego

Pozostałe

KORYTA

KLASA	RODZAJ POKRYWY	WYSOKOŚĆ	KOD	WAGA KG	ILOŚĆ SZT NA PALECIE	CENA
A15	STAL OCYNKOWANA 	h 60	0843	7	42	
		h 130	0155	12	30	
A15	TWORZYWO SZTUCZNE 	h 60	0765A	7	42	
		h 130	0156A	12	30	
A15	STAL OCYNKOWANA GWIAZDKA 	h 60	1217	7	42	
		h 130	1218	12	30	
B125	TWORZYWO SZTUCZNE 	h 60	0765	7	42	
		h 130	0289	12	30	
B125	ŻELIWO 	h 60	0764	14	42	
		h 130	0153	19	30	
C250	ŻELIWO 	h 60	0763	15	42	
		h 130	0149	20	30	
C250	STAL OCYNKOWANA GWIAZDKA 	h 60	1219	10,5	42	
		h 130	1220	15,5	30	
A15 C250	TWORZYWO SZTUCZNE- SZCZELINOWA NISKA 	h 60	0943	7	42	
		h 130	0288	12	30	
A15 C250	TWORZYWO SZTUCZNE- SZCZELINOWA WYSOKA 	h 60	1221	7	42	
		h 130	1222	12	30	

Odwodnienia
betonowe

Odwodnienia
polimerobetonowe

Odwodnienia z tworzywa
sztucznego

Pozostałe

* możliwość zakupu korytka z zalanym króćcem fi 110 w dnie

STUDNIE

KLASA	RODZAJ POKRYWY	WYSOKOŚĆ STOPNIA	KOD	WAGA KG	CENA
A15	STAL OCYNKOWANA 	h 130	0186	14	
A15	TWORZYWO SZTUCZNE 	h 130	0633A	14	
A15	STAL OCYNKOWANA GWIAZDKA 	h 130	1223	14,5	
B125	TWORZYWO SZTUCZNE 	h 130	0634	14	
B125	ŻELIWO 	h 130	0207	16	
C250	ŻELIWO 	h 130	0169	16,5	
C250	STAL OCYNKOWANA GWIAZDKA 	h 130	1224	15,5	
A15 C250	TWORZYWO SZTUCZNE- SZCZELINOWA NISKA 	h 130	0635	14	
A15 C250	TWORZYWO SZTUCZNE- SZCZELINOWA WYSOKA 	h 130	1225	14	

Odwodnienia
betonowe

Odwodnienia
polimerobetonowe

Odwodnienia z tworzywa
sztucznego

Pozostałe



www.bielbet.pl

ODWODNIENIA LINIOWE Z POLIMEROBETONU 200

Odwodnienia
betonowe



B125

KORYTO
POLIMEROBETONOWE
Z POKRYWĄ ŻELIWNĄ KL. B125
1000x200x170



B125

STUDNIA
POLIMEROBETONOWA H 170
Z POKRYWĄ ŻELIWNĄ KL. B125
500x200x450

PRZEKROJE TECHNICZNE ODWODNIENIA LINIOWEGO

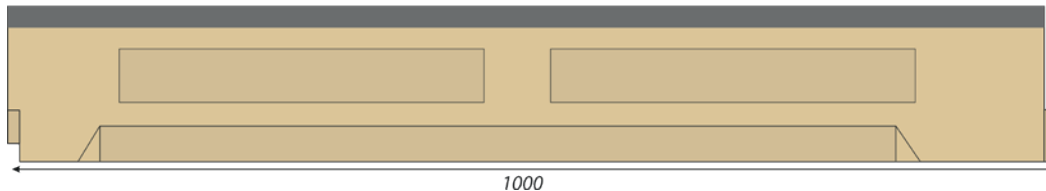
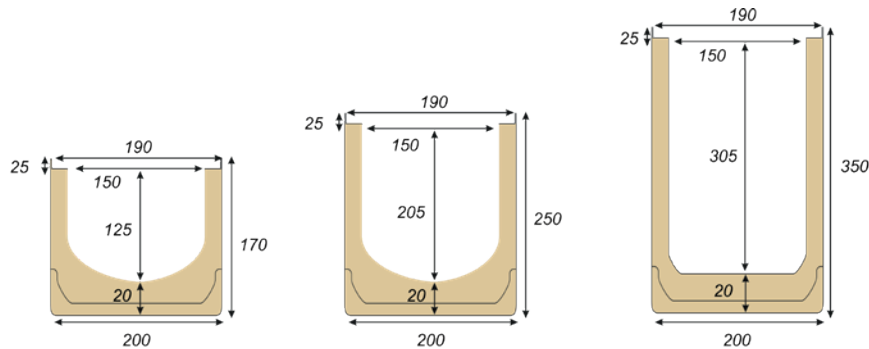

DŁUGOŚĆ MM	SZEROKOŚĆ MM	WYSOKOŚĆ MM
1000	200	170
1000	200	250
1000	200	350

Odwodnienia
polimerobetonowe

Odwodnienia z tworzywa
sztucznego

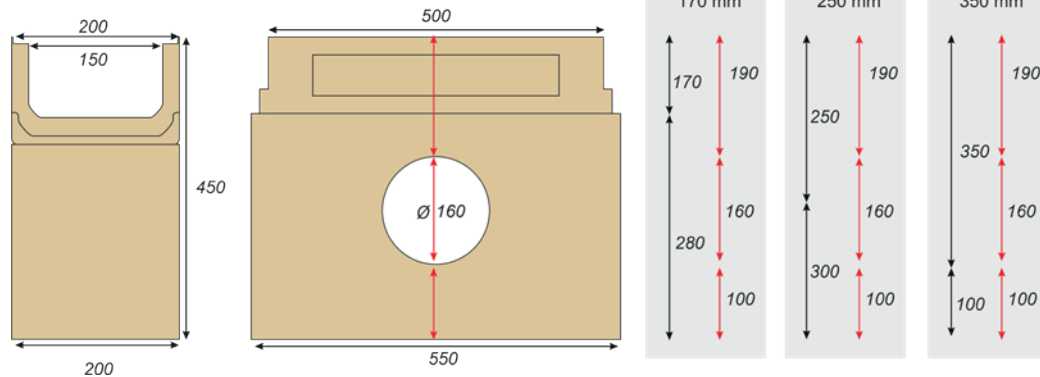

PRZEKRÓJ TECHNICZNY STUDNI



długość mm	szerokość mm	wysokość mm
500	200	450



Pozostałe

KORYTA

KLASA	RODZAJ POKRYWY	WYSOKOŚĆ	KOD	WAGA KG	ILOŚĆ SZT NA PALECIE	CENA
B125	ŻELIWO 	h 170	0565	37	16	
		h 250	0792	43	8	
		h 350	0793	54	8	
D400	ŻELIWO 	h 170	0492	38	16	
		h 250	0961	50	8	
		h 350	0759	55	8	

* możliwość zakupu koryta z zalanym króćcem fi 110 / 160 w dnie

STUDNIE

KLASA	RODZAJ POKRYWY	WYSOKOŚĆ STOPNIA	KOD	WAGA KG	CENA
B125	ŻELIWO 	h 170	0558	41	
		h 250	0963	42	
		h 350	0841	43	
D400	ŻELIWO 	h 170	0556	41	
		h 250	0964	42	
		h 350	0842	43	

Odwodnienia
betonowe

Odwodnienia
polimerobetonowe

Odwodnienia z tworzywa
sztywnego

Pozostałe

ODWODNIENIA LINIOWE Z POLIMEROBETONU 250

Odwodnienia betonowe



D400

KORYTO
POLIMEROBETONOWE
Z POKRYWĄ ŻELIWNĄ KL. D400
1000x250x160



D400

STUDNIA
POLIMEROBETONOWA h 160
Z POKRYWĄ ŻELIWNĄ KL. D400
500x250x450

PRZEKROJE TECHNICZNE ODWODNIENIA LINIOWEGO

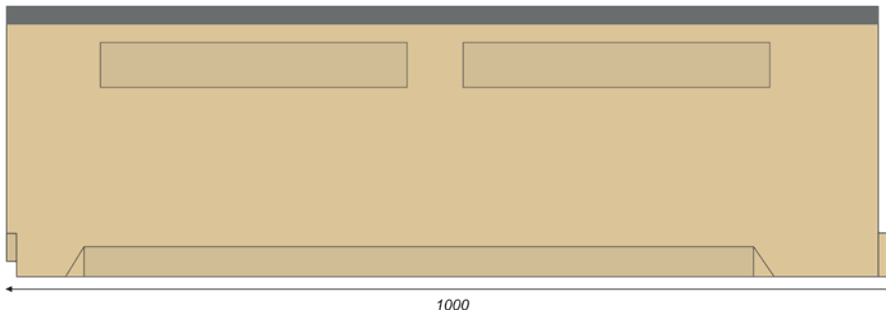
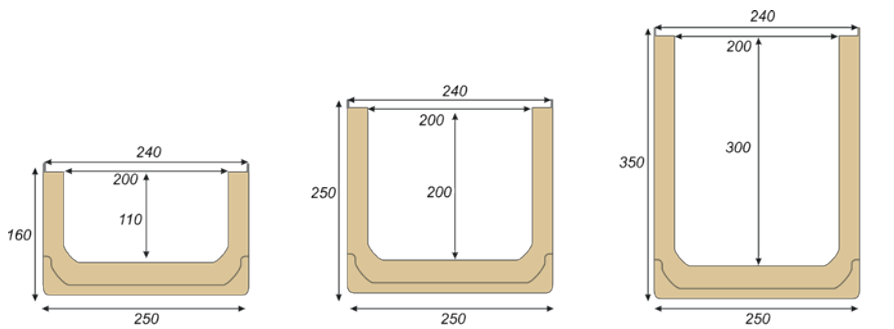

DŁUGOŚĆ MM	SZEROKOŚĆ MM	WYSOKOŚĆ MM
1000	250	160
1000	250	250
1000	250	350

Odwodnienia polimerobetonowe

Odwodnienia z tworzywa sztucznego

Pozostałe

PRZEKRÓJ TECHNICZNY STUDNI

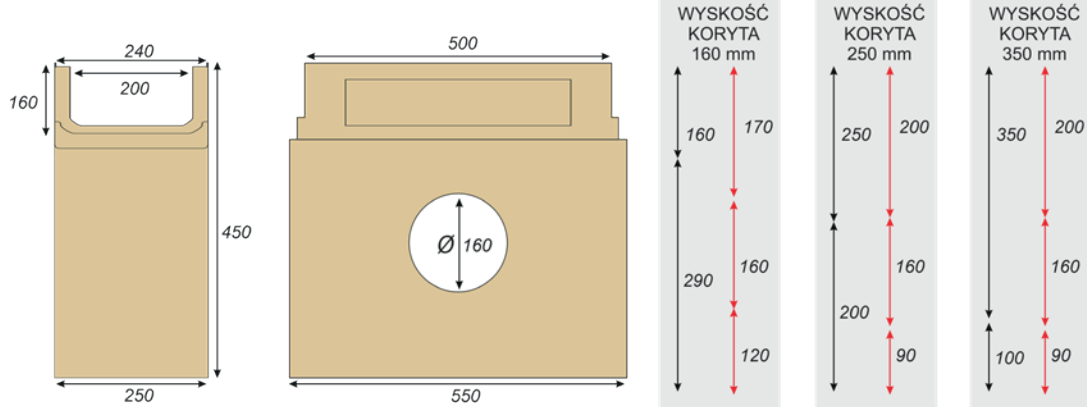

DŁUGOŚĆ MM	SZEROKOŚĆ MM	WYSOKOŚĆ MM
500	250	450

KORYTA

KLASA	RODZAJ POKRYWY	WYSOKOŚĆ	KOD	WAGA KG	ILOŚĆ SZT NA PALECIE	CENA
D400	ŻELIWO 	h 160	0151	41	12	
		h 250	0204	45	9	
		h 350	0164	71	6	

* możliwość zakupu koryta z zalanym króćcem fi 110 / 160 / 200 w dnie

Odwodnienia
betonowe

STUDNIE

KLASA	RODZAJ POKRYWY	WYSOKOŚĆ STOPNIA	KOD	WAGA KG	CENA
D400	ŻELIWO 	h 160	0152	46,5	
		h 250	0264	44	
		h 350	0520	42,5	

Odwodnienia
polimerobetonowe

Odwodnienia z tworzywa
sztucznego

Pozostałe

ODWODNIENIA LINIOWE Z POLIMEROBETONU 400

Odwodnienia
betonowe

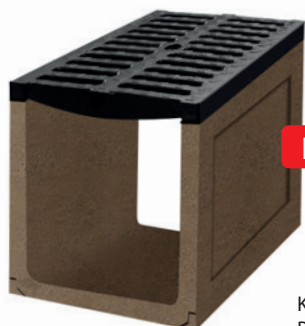

D400

KORYTO
POLIMEROBETONOWE
Z POKRYWĄ ŻELIWNĄ KL. D400
500x400x400

PRZEKROJE TECHNICZNE ODWODNIENIA LINIOWEGO

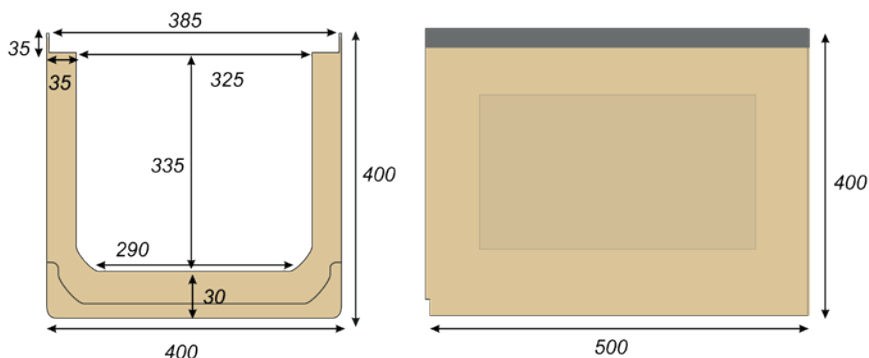

DŁUGOŚĆ MM	SZEROKOŚĆ MM	WYSOKOŚĆ MM
500	400	400

Odwodnienia
polimerobetonowe

Odwodnienia z tworzywa
sztucznego

KORYTO

KLASA	RODZAJ POKRYWY	KOD	WAGA KG	ILOŚĆ SZT NA PALETY	CENA
D400	ŻELIWO 	0966	59,5	8	

Pozostałe

ODWODNIENIA LINIOWE Z POLIMEROBETONU MONOLITYCZNE 140



PRZEKROJE TECHNICZNE ODWODNIENIA MONOLITYCZNEGO



DŁUGOŚĆ MM	SZEROKOŚĆ MM	WYSOKOŚĆ MM
500	140	60

KORYTA

KLASA	RODZAJ	WYSOKOŚĆ	KOD	WAGA KG	IŁOŚĆ SZT NA PALECIE	CENA
A15 F900	MONOLITYCZNY 	h 60	0754	6,8	100	
A15 F900	MONOLITYCZNY Z KRÓCCEM Ø110 	h 60	0755	7	luzem	
A15 F900	MONOLITYCZNY Z ŁĄCZENIEM KĄTOWYM 	h 60	1016	6,5	luzem	

Odwodnienia betonowe

Odwodnienia polimerobetonowe

Odwodnienia z tworzywa sztucznego

Pozostałe

AKCESORIA DO ODWODNIENIA Z POLIMEROBETONU

Odwodnienia
betonowe



zakończenie
kanału pełne
L

zakończenie
kanału pełne
P

zakończenie kanału
z otworem i uszczelką
L

zakończenie kanału
z króccem
L

zakończenie kanału
monolitycznego

Odwodnienia
polimerobetonowe

Zakończenia kanału dostępne do wszystkich typów odwodnień polimerobetonowych.
Zakończenia z otworem/ króccem dostępne $\Phi 50$, $\Phi 75$, $\Phi 110$, $\Phi 160$, $\Phi 200$ (w zależności od typu).

Odwodnienia z tworzywa
sztucznego

Pozostałe

INSTRUKCJA MONTAŻU KORYT POLIMEROBETONOWYCH KLASY A15-D400 W BETONIE

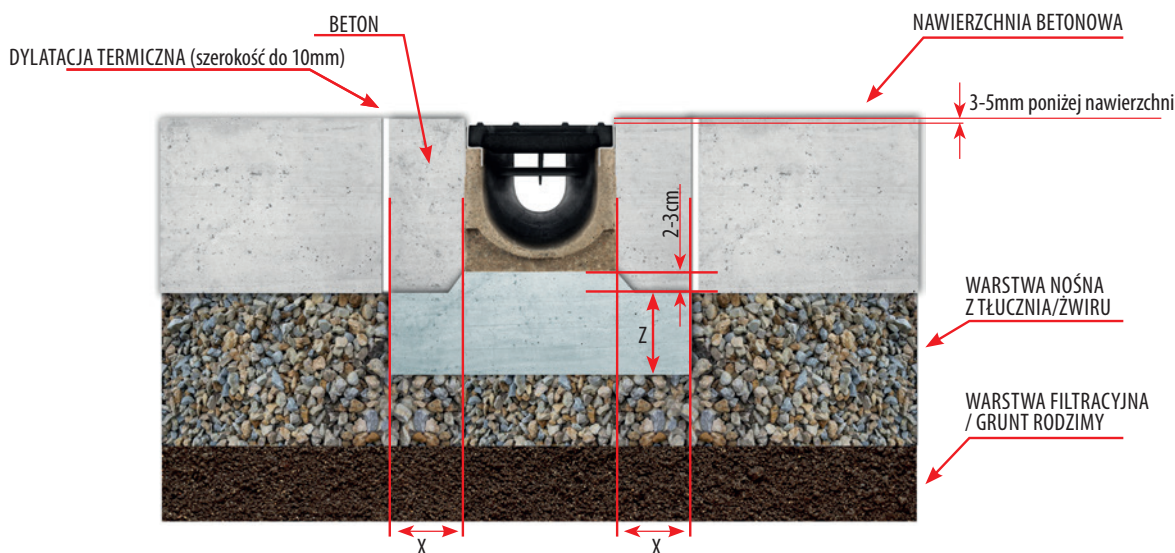

KLASA OBCIĄŻENIA	A 15	B 125	C 250	D 400
Wymiar ławy betonowej X (mm)	100	150	150	200
Wymiar ławy betonowej Z (mm)	100	150	150	200
Klasa betonu dla ławy betonowej	C 35/45	C 35/45	C 35/45	C 35/45

MONTAŻ

1. Przygotować odpowiednie podłoże zgodne z projektem uwzględniającym rodzaj gruntu.
2. Oznaczyć miejsce przebiegu odwodnienia za pomocą kołków wbitych w ziemię i rozciągnąć żyłki od jednego kołka do drugiego.
3. Przygotować wykop powiększony o szerokość i wysokość opaski betonowej. Koryta powinny być ułożone 3-5 mm poniżej nawierzchni, tak aby żadne siły poziome nie były przekazywane na ścianki boczne. Na każdym korycie po obu stronach korpusu oznaczony jest kierunek przepływu. Strzałki wskazują kierunek odprowadzenia wody.
4. Przygotować beton i zalać dno wykopu.
5. Ułożyć pierwszy kanał w dołku. Po lekkim związaniu uzupełnić boki kanału, aby utworzyć opaskę.
6. Kolejne odcinki kanałów odwadniających układać równo na pióro wpust, ponieważ nie ma możliwości poprawy ułożenia po wyschnięciu zaprawy. Fugować zaprawą szybko wiążącą np. Cersit CX5 poprzez nałożenie zaprawy na ściankę czołową odwodnienia i dociśnięcie kolejnym układanym elementem. Nadmiar zaprawy usunąć, aby nie tamował przepustowości wody w odwodnieniu. W razie potrzeby korytka można docinać na odpowiednią długość za pomocą szlifierki. Docięte pokrywy zabezpieczyć farbą antykorozyjną.
7. Sprawdzenie prawidłowości montażu polega na sprawdzeniu prostoliniowości ułożenia korytek oraz sprawdzeniu szczelności spoin przez wykonanie próby wodnej.

UWAGA!

Podczas szlifowania posadzek należy zdjąć pokrywy, w przeciwnym wypadku zostaną one trwale uszkodzone co nie podlega gwarancji. Zaleca się odpowiednią pielęgnację odwodnień polimerobetonowych. Udrażnianie poprzez usuwanie zalegających osadów, a w okresie zimowym śniegu czy lodu. Nie należy posypywać roztworami solnymi, stosowanie tego typu środków przyspiesza proces korozji pokryw.

Producent nie ponosi odpowiedzialności za problemy powstałe w wyniku niewłaściwego montażu odwodnień.

SPOSÓB ŁĄCZENIA KORYT Z POLIMEROBETONU

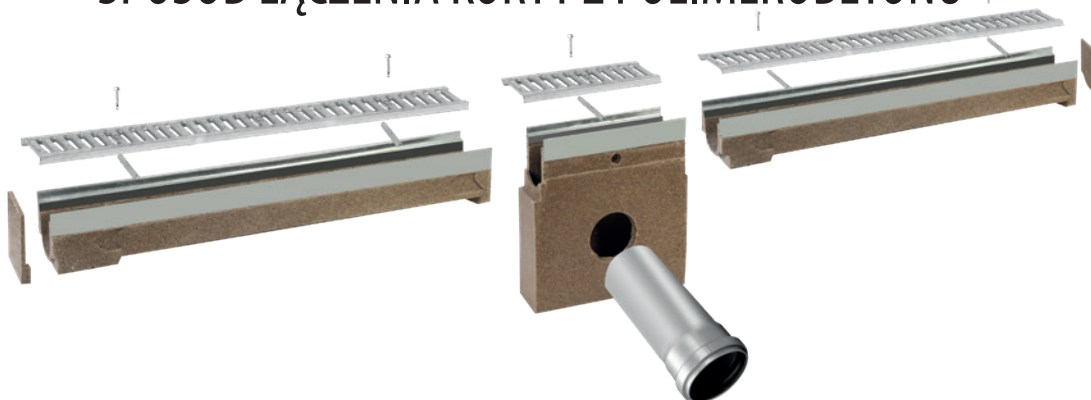

Odwodnienia
betonowe

Odwodnienia
polimerobetonowe

Odwodnienia z tworzywa
sztucznego

Pozostałe

INSTRUKCJA MONTAŻU KORYT POLIMEROBENTONOWYCH MONOLITYCZNYCH W KLASIE A15-F900 W KOSTCE BRUKOWEJ

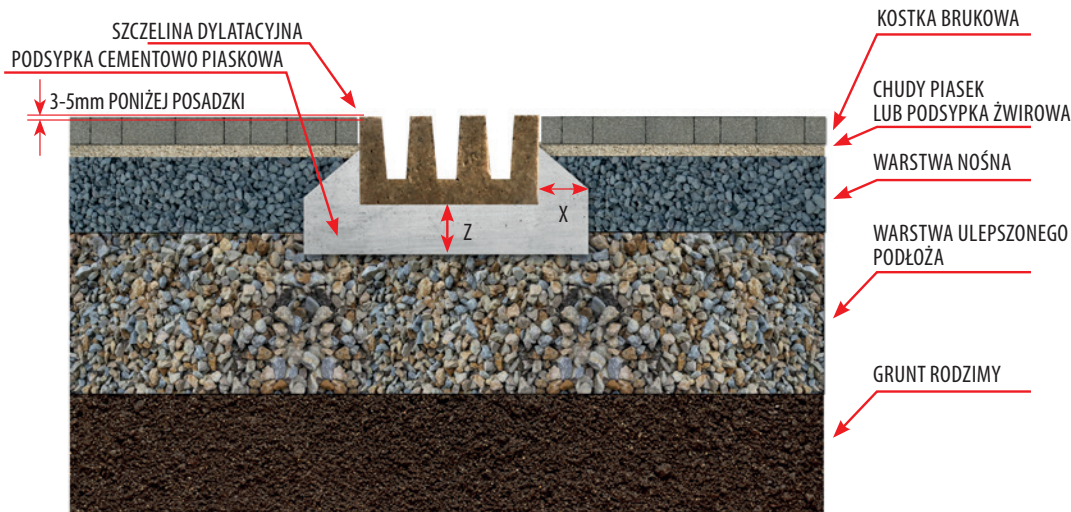

KLASA OBCIĄŻENIA	A 15	B 125	C 250	D 400	E 600	F900
Wymiary podsypki cementowo-piaskowej X (mm)	50	50	50	50	50	50
Wymiary podsypki cementowo-piaskowej Z (mm)	50	50	50	50	50	50

MONTAŻ

1. Przygotować odpowiednie podłoże zgodne z projektem uwzględniającym rodzaj gruntu.
2. Oznaczyć miejsce przebiegu odwodnienia za pomocą kołków wbitych w ziemię i rozciągnięciu żyłki od jednego kołka do drugiego.
3. Przygotować wykop powiększony o wysokość i szerokość podsypki cementowo-piaskowej. Koryta powinny być ułożone 3-5 mm poniżej powierzchni, tak żeby żadne siły poziome nie były przekazywane bezpośrednio na ścianki boczne.
4. Przygotować podsypkę cementowo-piaskową i wypełnić dno wykopu
5. Ułożyć pierwszy kanał w dołku.
6. Kolejne odcinki kanałów odwadniających układać równo na styk. Fugować zaprawą szybkowiązującą np. Cersit CX5 poprzez nałożenie zaprawy na ściankę czołową odwodnienia i dociśnięcie kolejnym układanym elementem. Uzupełnić resztę wykopu podsypką cementowo-piaskową, aby utworzyć stabilizację dla odwodnień. W razie potrzeby korytka można docinać na odpowiednią długość za pomocą szlifierki z tarczą do betonu.
7. Sprawdzenie prawidłowości montażu polega na sprawdzeniu prostoliniowości ułożenia korytek oraz sprawdzeniu szczelności spoin przez wykonanie próby wodnej.

UWAGA!

Zaleca się odpowiednią pielęgnację odwodnień polimerobetonowych. Udrażnianie poprzez usuwanie zalegających osadów,

SPOSÓB ŁĄCZENIA KORYT MONOLITYCZNYCH





ODWODNIENIA LINIOWE Z TWORZYWA SZTUCZNEGO

GŁÓWNE CECHY ODWODNIEŃ LINIOWYCH Z TWORZYWA SZTUCZNEGO:

- kanały wykonane z wysokiej jakości tworzywa (polipropylen)
- nienasiąkliwość
- gładka powierzchnia zapewnia wysokie właściwości hydrauliczne
- znaczna odporność chemiczna
- wysokie walory estetyczne
- niewielka waga ułatwia transport i montaż odwodnień
- łączenie kolejnych kanałów ciągu na pióro wpust
- pokrywy przykręcane lub wciskowe / zatraskowe
- prawidłowy montaż gwarantuje dużą wytrzymałość na obciążenia
- klasy wytrzymałości od A15 do C250

AKCESORIA DODATKOWE:

- systemowe studzienki zbiorcze
- zakończenia kanału pełne
- zakończenia kanału z króćcem
- odpływ dolny
- syfon

ZASTOSOWANIE:

ścieżki pieszych i rowerzystów, ogrody, tarasy, parki, wjazdy do posesji itp.

ODWODNIENIA LINIOWE Z TWORZYWA SZTUCZNEGO 130

Odwodnienia
betonowe



KORYTO
Z TWORZYWA SZTUCZNEGO
Z POKRYWĄ OCYNKOWANĄ
WCISKOWĄ KL. A15 1000x130x105

KORYTO
Z TWORZYWA SZTUCZNEGO
Z POKRYWĄ OCYNKOWANĄ KL. A15
1000x130x105

STUDNIA
Z TWORZYWA SZTUCZNEGO
Z POKRYWĄ OCYNKOWANĄ KL. A15
333x120x300

Odwodnienia
polimerbetonowe

PRZEKROJE TECHNICZNE ODWODNIENIA LINIOWEGO

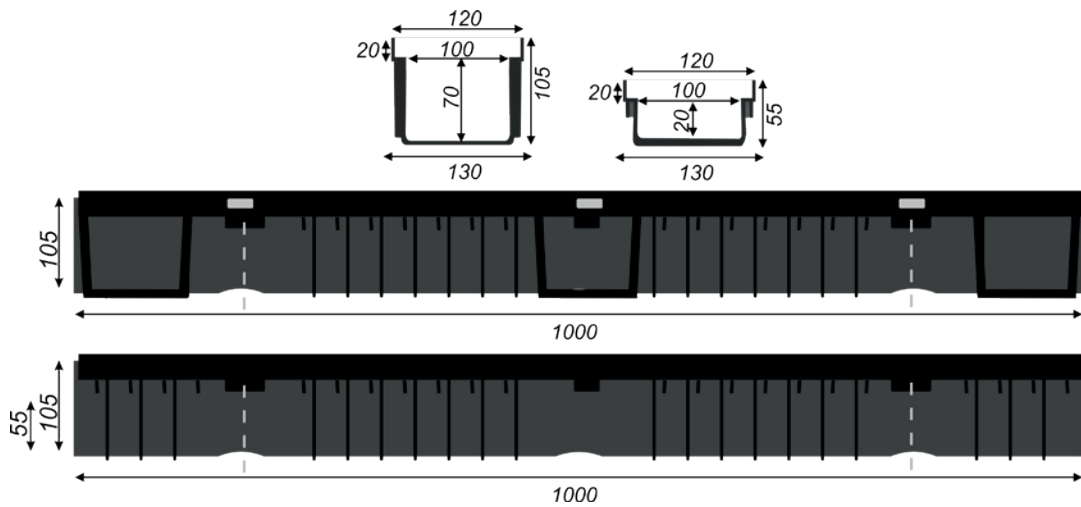

DŁUGOŚĆ MM	SZEROKOŚĆ MM	WYSOKOŚĆ MM	ODPŁYW PIONOWY
1000	130	105	3 x Ø 110
1000	130	55	3 x Ø 110

Odwodnienia z tworzywa
szlucznego

PRZEKRÓJ TECHNICZNY STUDNI

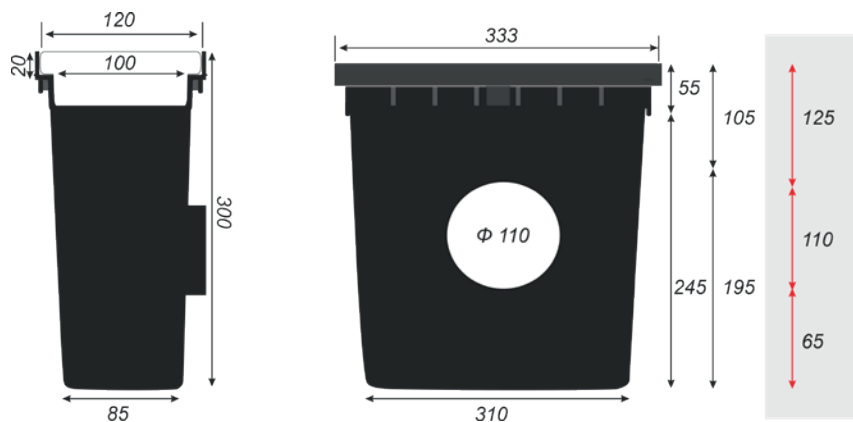

DŁUGOŚĆ MM	SZEROKOŚĆ MM	WYSOKOŚĆ MM
333	120	300

Pozostałe

KORYTA

KLASA	RODZAJ POKRYWY	WYSOKOŚĆ	KOD	WAGA KG	ILOŚĆ SZT NA PALECIE	CENA
A15	STAL OCYNKOWANA 	h 105	0072	2,3	84	
		h 55	0076	2	120	
A15	STAL OCYNKOWANA GWIZADKA 	h 105	1062	2,4	84	
		h 55	1063	2,1	120	
A15	STAL NIERDZEWNIA 	h 105	0085	2,3	84	
		h 55	0086	2	120	
A15	TWORZYWO SZTUCZNE 	h 105	0073A	1,8	84	
		h 55	0077A	1,5	120	
B125	TWORZYWO SZTUCZNE 	h 105	0213	2,7	84	
		h 55	0214	2,4	120	
B125	ŻELIWO 	h 105	0074	8,6	48	
		h 55	0078	8,3	60	
C250	ŻELIWO 	h 105	0075	10	48	
		h 55	0079	9,7	60	
C250	STAL OCYNKOWANA GWIZADKA 	h 105	1103	5,5	48	
		h 55	1193	5,2	60	
A15 C250	TWORZYWO SZTUCZNE- SZCZELINOWA NISKA 	h 105	0215	2	84	
		h 55	0216	1,65	120	
A15 C250	TWORZYWO SZTUCZNE- SZCZELINOWA WYSOKA 	h 105	0429	2	84	
		h 55	0430	1,7	120	

.....
Odwodnienia
betonowe

.....
Odwodnienia
polimerbetonowe



Odwodnienia z tworzywa
sztucznego

Pozostałe

STUDNIE

KLASA	RODZAJ POKRYWY	WYSOKOŚĆ STOPNIA	KOD	WAGA KG	CENA
A15	STAL OCYNKOWANA 	h 105	0132	1,3	
		h 55	0136	1,4	
A15	STAL OCYNKOWANA GWIZADKA 	h 105	0045	1,4	
		h 55	1085	1,5	
A15	STAL NIERDZEWNA 	h 105	0208	1,35	
		h 55	0237	1,45	
A15	TWORZYWO SZTUCZNE 	h 105	0133A	1,2	
		h 55	0137A	1,3	
B125	TWORZYWO SZTUCZNE 	h 105	0217	1,5	
		h 55	0218	1,6	
B125	ŻELIWO 	h 105	0134	3,5	
		h 55	0138	3,6	
C250	ŻELIWO 	h 105	0135	3,9	
		h 55	0139	4	
C250	STAL OCYNKOWANA GWIZADKA 	h 105	1230	2,4	
		h 55	1231	2,5	
A15 C250	TWORZYWO SZTUCZNE- SZCZELINOWA NISKA 	h 105	0304	1,5	
		h 55	0653	1,6	
A15 C250	TWORZYWO SZTUCZNE- SZCZELINOWA WYSOKA 	h 105	1232	1,2	
		h 55	1233	1,3	

KORYTA Z POKRYWĄ WCISKOWĄ

KLASA	RODZAJ POKRYWY	WYSOKOŚĆ	KOD	WAGA KG	IŁOŚĆ SZT NA PALECIE	CENA
A15	 STAL OCYNKOWANA	h 105	0957	2,2	84	
		h 55	1114	1,5	120	
A15	 TWORZYWO SZTUCZNE	h 105	0958	2	84	
		h 55	1115	1,3	120	

Odwodnienia
betonowe

Odwodnienia
polimerobetonowe

AKCESORIA DO ODWODNIENIA



zakończenie kanału
pełne h 105
KOD: 0110



zakończenie kanału h105
z króćcem Φ 110
KOD: 0117



odpływ dolny Φ 110
KOD: 0177



syfon
KOD: 0253



zakończenie kanału
pełne h 55
KOD: 0187



zakończenie kanału h55
z króćcem Φ 75
KOD: 0296

Odwodnienia z tworzywa
sztucznego

Pozostałe

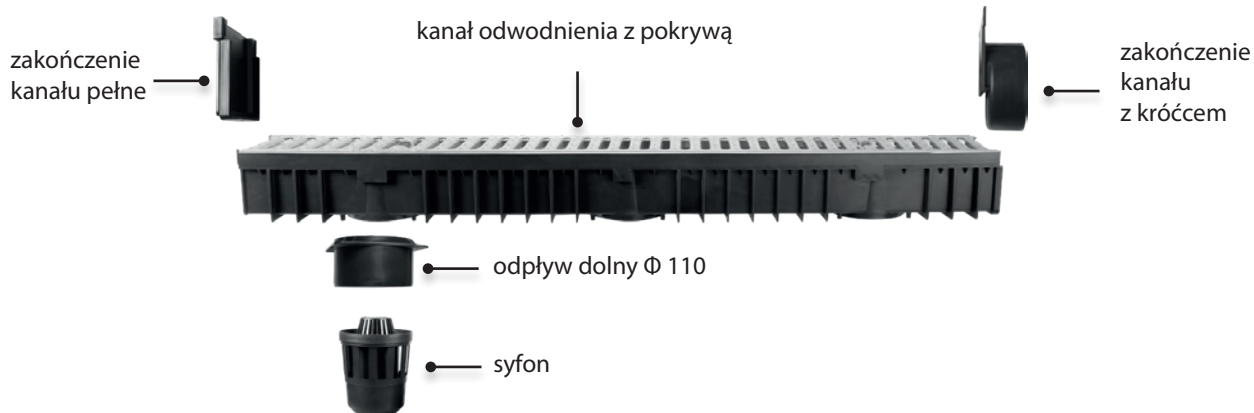

SPOSÓB ŁĄCZENIA KORYT H 55 I H 105

(bez dodatkowego elementu)

Odwodnienia
betonowe

1. W CIĄG

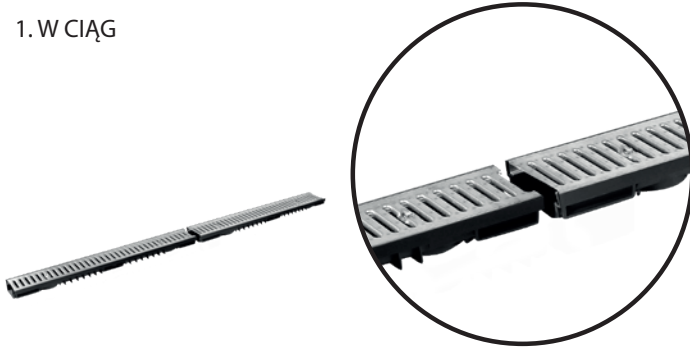

2. W LITERĘ „L”

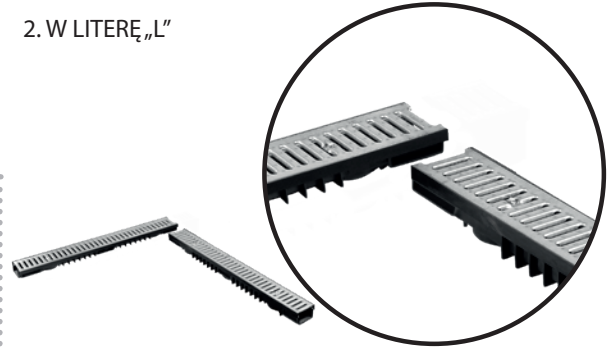

Odwodnienia
polimerobetonowe

3. KRZYŻOWO

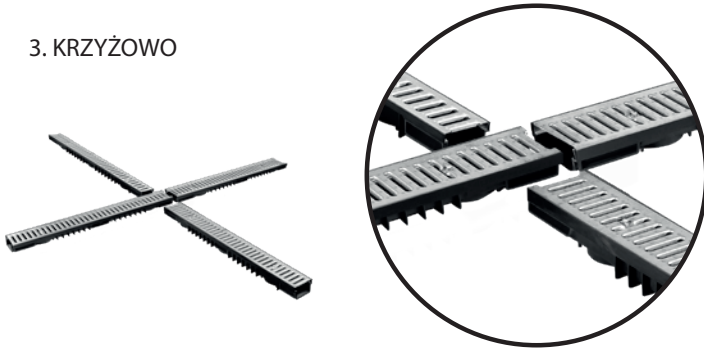

3. W LITERĘ „T”

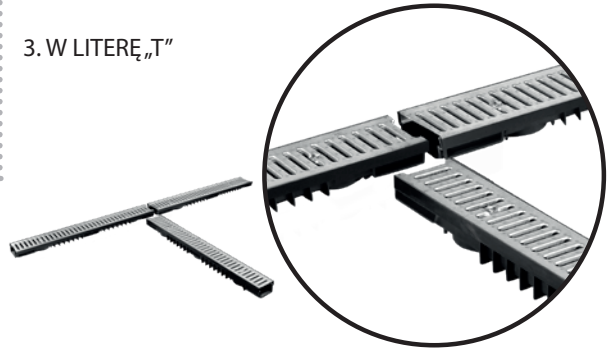

Odwodnienia z tworzywa
sztucznego

Pozostałe

INSTRUKCJA MONTAŻU KORYT Z TWORZYWA SZTUCZNEGO KLASY A15-C250 W BETONIE

MONTAŻ

1. Przygotować odpowiednie podłoże zgodne z projektem uwzględniającym rodzaj gruntu.
2. Oznaczyć miejsce przebiegu odwodnienia za pomocą kołków wbitych w ziemię i rozciągnąć żyłki od jednego kołka do drugiego.
3. Przygotować wykop powiększony o szerokość i wysokość opaski betonowej. Koryta powinny być ułożone 3-5 mm poniżej nawierzchni, tak aby żadne siły poziome nie były przekazywane na ścianki boczne.
4. Przygotować beton i zalać dno wykopu.
5. Ułożyć pierwszy kanał w dołku. Po lekkim związaniu uzupełnić boki kanału, aby utworzyć opaskę.
6. Kolejne odcinki kanałów odwadniających układać równo na pióro wpust ponieważ nie ma możliwości poprawy ułożenia po wyschnięciu zaprawy. Miejsce łączenia uszczelnić silikonem sanitarnym. W razie potrzeby korytka można docinać na odpowiednią długość. Docięte pokrywy żeliwne zabezpieczyć farbą antykorozyjną.
7. Sprawdzenie prawidłowości montażu polega na sprawdzeniu prostoliniowości ułożenia korytek oraz sprawdzeniu szczelności spoin przez wykonanie próby wodnej.

UWAGA!

Podczas montażu koryt pokrywa musi być przykręcona.
Podczas szlifowania posadzek należy zdjąć pokrywy, w przeciwnym wypadku zostaną one trwale uszkodzone co nie podlega gwarancji.
Zaleca się udrażnianie poprzez usuwanie zalegających osadów, a w okresie zimowym śniegu czy lodu.
Nie należy posypywać roztworami solnymi, stosowanie tego typu środków przyspiesza proces korozji pokryw.

Producent nie ponosi odpowiedzialności za problemy powstałe w wyniku niewłaściwego montażu odwodnień.

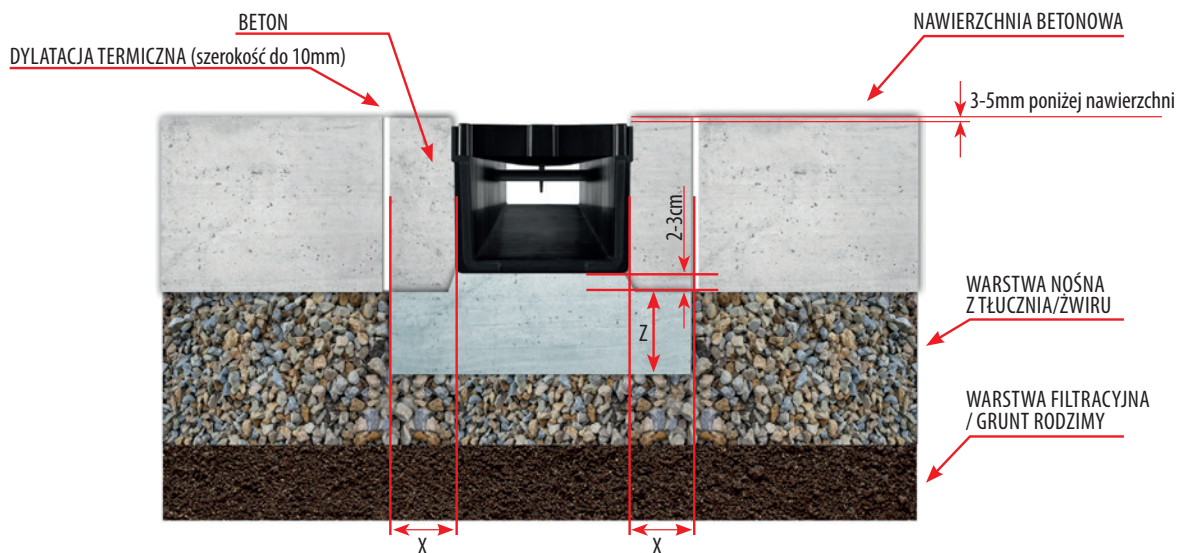

KLASA OBCIĄŻENIA	A 15	B 125	C 250
Wymiar ławy betonowej X (mm)	100	150	200
Wymiar ławy betonowej Z (mm)	100	150	200
Klasa betonu dla ławy betonowej	C 35/45	C 35/45	C 35/45

SPOSÓB ŁĄCZENIA KORYT Z TWORZYWA SZTUCZNEGO

bez dodatkowego elementu - na pióro wpust

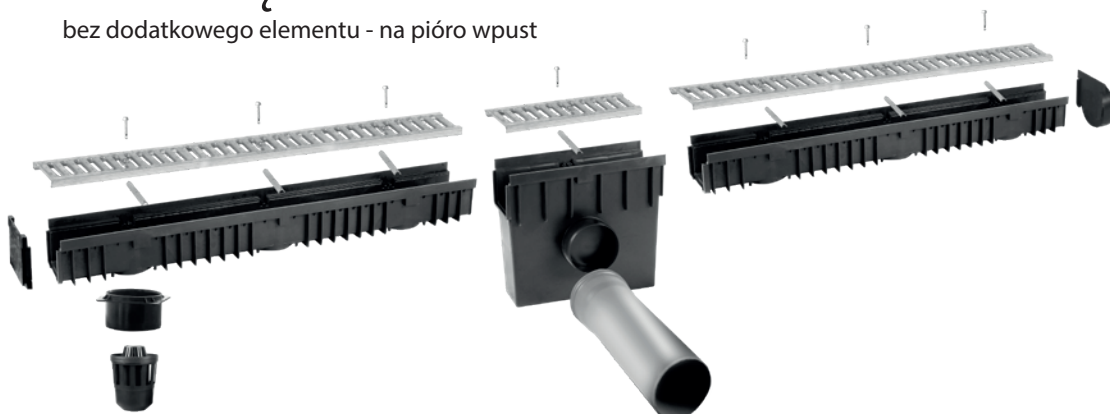

Odwodnienia
betonowe

Odwodnienia
polimerbetonowe

Odwodnienia z tworzywa
sztucznego

Pozostałe

INSTRUKCJA MONTAŻU KORYT SZCZELINOWYCH Z TWORZYWA SZTUCZNEGO W KLASIE A15-C250 W KOSTCE BRUKOWEJ

MONTAŻ

1. Przygotować odpowiednie podłoże zgodne z projektem uwzględniającym rodzaj gruntu.
2. Oznaczyć miejsce przebiegu odwodnienia za pomocą kołków wbitych w ziemię i rozciągnąć żyłki od jednego kołka do drugiego.
3. Przygotować wykop powiększony o szerokość i wysokość opaski betonowej. Koryta powinny być ułożone 3-5 mm poniżej nawierzchni, tak aby żadne siły poziome nie były przekazywane na ścianki boczne.
4. Przygotować beton i zalać dno wykopu.
5. Ułożyć pierwszy kanał w dołku. Po lekkim związaniu uzupełnić boki kanału, aby utworzyć opaskę.
6. Kolejne odcinki kanałów odwadniających układać równo na pióro wpust ponieważ nie ma możliwości poprawy ułożenia po wyschnięciu zaprawy. Miejsce łączenia uszczelnić silikonem sanitarnym. W razie potrzeby korytka można docinać na odpowiednią długość.
7. Sprawdzenie prawidłowości montażu polega na sprawdzeniu prostoliniowości ułożenia korytek oraz sprawdzeniu szczelności spoin przez wykonanie próby wodnej.

UWAGA!

Podczas montażu koryt pokrywa musi być przykręcona.
Zaleca się udrażnianie poprzez usuwanie zalegających osadów, a w okresie zimowym śniegu czy lodu.

Producent nie ponosi odpowiedzialności za problemy powstałe w wyniku niewłaściwego montażu odwodnień.

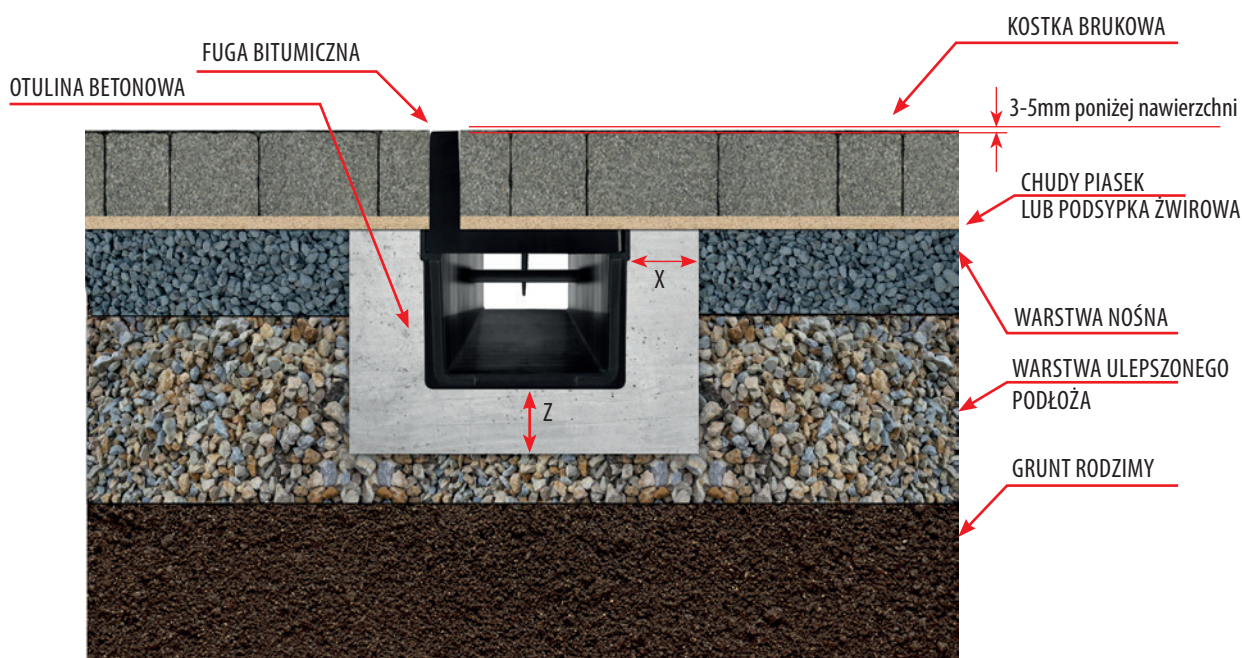

KLASA OBCIĄŻENIA	A 15	B 125	C 250
Wymiar ławy betonowej X (mm)	100	150	200
Wymiar ławy betonowej Z (mm)	100	150	200
Klasa betonu dla ławy betonowej	C 35/45	C 35/45	C 35/45

SPOSÓB ŁĄCZENIA KORYT Z TWORZYWA SZTUCZNEGO

bez dodatkowego elementu - na pióro wpust

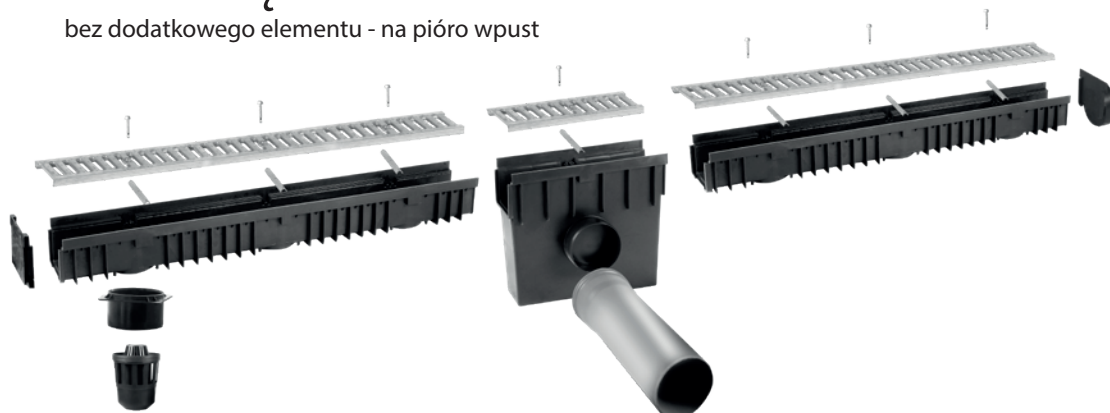



www.bielbet.pl



Odwodnienia
betonowe



Odwodnienia
polimerobetonowe



Odwodnienia z tworzywa
sztucznego



Pozostałe

POZOSTAŁE



STUDNIA PODRYNNOWA

STUDNIA PODRYNNOWA służy do odprowadzania wody deszczowej rurami spustowymi z dachu do kanalizacji deszczowej.

ZALETY

- wykonana z wysokiej jakości tworzywa (polipropylen)
- chroni budynek przed wilgocią
- spełnia funkcję rewizyjną kanalizacji deszczowej
- uniwersalne wymiary dla rur spustowych i kanalizacyjnych
- estetyczny wygląd
- łatwy montaż



Pokrywa studzienki składa się z pokrywy rynnowej i pokrywy pełnej. Pokrywa rynnowa posiada wytłoczenia do wycięcia dla rur spustowych o średnicy $\varnothing 50$; $\varnothing 80$; $\varnothing 90$; $\varnothing 100$; $\varnothing 110$ mm.

Pokrywa pełna umożliwi rewizję i czyszczenie z zanieczyszczeń. Korpus studzienki podrynnowej posiada odpływ pionowy dla rur kanalizacyjnych o średnicy $\varnothing 110$ mm. Wewnątrz znajduje się koszyk zapobiegający przedostawaniu się zanieczyszczeń do kanalizacji oraz klapka antyzapachowa.

Na ściankach bocznych korpusu znajdują się dodatkowe wytłoczenia na rury kanalizacyjne o średnicy $\varnothing 50$; $\varnothing 80$; $\varnothing 90$; $\varnothing 100$; $\varnothing 110$ mm, które w razie potrzeby można wyciąć i podłączyć odpływ boczny.

W zestawie znajduje się dodatkowa pokrywa - kratka do zbierania wód powierzchniowych, która spełni funkcję odprowadzenia wody gruntowej.

KLASA	KOLOR	KOD	WAGA KG	ILOŚĆ SZTUK NA PALECIE	CENA
A15	czarna	0201	0,56	200	
A15	szara	0202	0,56	200	
A15	brązowa	0203	0,56	200	

DŁUGOŚĆ MM	SZEROKOŚĆ MM	WYSOKOŚĆ MM
300	160	200

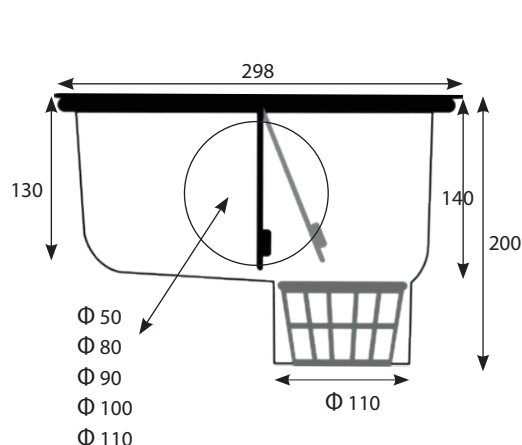

1. korpus
2. koszyk
3. pokrywa rynnowa
4. klapka wewnętrzna
- 5A. pokrywa pełna
- 5B. kratka do zbierania wód powierzchniowych (wymienne)

Odwodnienia betonowe

Odwodnienia polimerbetonowe

Odwodnienia z tworzywa sztucznego

Pozostałe

STUDNIA PODWÓRZOWA

STUDNIA PODWÓRZOWA przeznaczona jest do punktowego zbierania i odprowadzania wody z powierzchni utwardzonych.



ZALETY:

- zapobiega tworzeniu się kałuż
- idealna pod krany ogrodowe
- estetyczny wygląd
- niska waga – łatwy transport i montaż

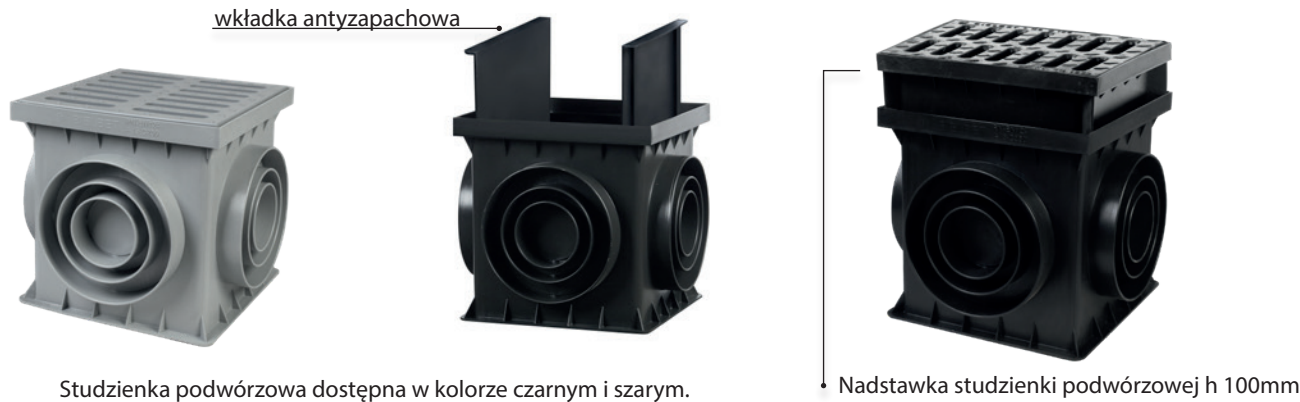
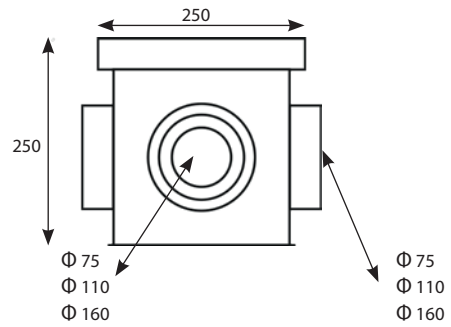
Studzienka podwórzowa na każdej ścianie bocznej korpusu wyposażona jest w pierścienie o średnicach $\varnothing 75$; $\varnothing 110$; $\varnothing 160$ mm. W zależności od potrzeb można stosować jednostkowo lub modułowo w celu uzyskania większej głębokości. Krawędzie dna są przygotowane do wycięcia.

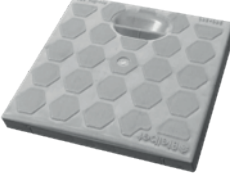

Studzienka podwórzowa dostępna w kolorze czarnym i szarym.

KLASA	RODZAJ POKRYWY	KOLOR	KOD	WAGA KG	ILOŚĆ SZT NA PALECIE	CENA
A15	TWORZYWO SZTUCZNE (drabinkowa) 	czarna	0209	1,60	84	
		szara	0210	1,60	84	
B125	ŻELIWO 	czarna	0239	5,06	48	
A15	TWORZYWO SZTUCZNE (pełna, pełniąc funkcję skrzynki kablowej) 	czarna	0306	1,62	84	
		szara	0458	1,62	84	

DŁUGOŚĆ MM	SZEROKOŚĆ MM	WYSOKOŚĆ MM
250	250	250

AKCESORIA	KOLOR	KOD	WAGA KG	CENA
podwyższenie	czarny	0295	0,2	
wkładka antyzapachowa	czarny	0298	0,1	
	szary	0299	0,1	

Odwodnienia betonowe

Odwodnienia polimerobetonowe

Odwodnienia z tworzywa sztucznego

Pozostałe

KRATKA TRAWNIKOWO-DROGOWA

KRATKA TRAWNIKOWO-DROGOWA BIELBET:

- jest nowoczesnym rozwiązaniem utwardzania i stabilizacji podłoża
- pozwala na powiększenie powierzchni biologicznie czynnej
- podczas opadów atmosferycznych kratka stabilizuje grunt i zabezpiecza pojazdy przed ugrzęźnięciem
- umożliwia naturalną cyrkulację wody
- budowa kraty daje bardzo dobre warunki dla wegetacji trawy
- zwiększa nośność nawierzchni przejezdnych i trawników
- niska waga kraty ułatwia sprawny montaż i transport

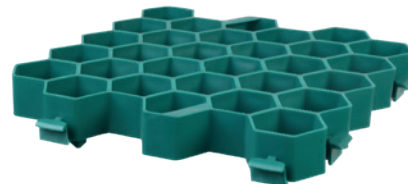

KRATKA TRAWNIKOWO-DROGOWA BIELBET

Składa się z systemu komór, tworzących w zarysie zespół sześciennych struktur. Posiada zaczepy łączeniowe, służące do montażu w układ tworzący jednolitą powierzchnię stabilną w poziomie i w pionie. Wykonana z polietylenu o dużej gęstości o symbolu HDPE, uzyskiwanego również z procesu recyklingu odpadu tworzyw sztucznych. Występuje w wymiarach 335mm x 338 mm x 40mm produkowana jest standardowo w kolorze czarnym lub zielonym.

PRZEZNACZENIE:

KATEGORIA I

- Nawierzchnie dla stanowisk postojowych dla samochodów ciężarowych,
- Nawierzchnie przeznaczone dla ruchu i jezdni manewrowych :
 - pobocza dróg,
 - osiedlowe drogi dojazdowe do budynków mieszkalnych, dojazdy do biurów i obiektów produkcyjnych,
 - drogi dojazdowe i place manewrowe wzdłuż bloków mieszkalnych i obiektów przemysłowych.

KATEGORIA II

- Nawierzchnie chodników i parkingów dla pojazdów o ciężarze ≤ 2500 kg:
 - ścieżki i ciągi pieszych w parkach (tylko z obsiewem trawą)
 - wjazdy do garaży,
 - stanowiska dla przyczep campingowych,
 - parkingi samochodowe;
- Zabezpieczenia i umocnienia:
 - osłona przestrzeni wokół drzew rosnących wzdłuż chodników,
 - umacnianie obrzeży rowów odwadniających,
 - zabezpieczenie skarp przed erozją.

W przypadku stanowisk postojowych dla samochodów ciężarowych oraz nawierzchni dla ruchu manewrowego kratka może być stosowana w systemie z innymi betonowymi elementami płytowymi.

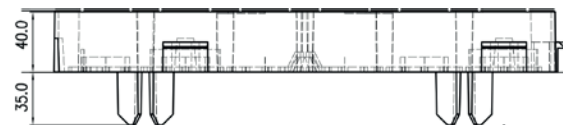
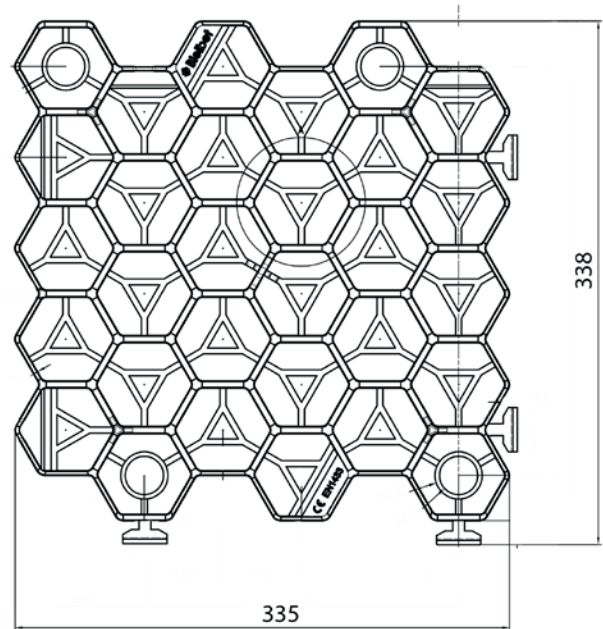

WARUNKI STOSOWANIA:

KRATKA TRAWNIKOWO-DROGOWA BIELBET może być stosowana:

- z wypełnieniem kruszywem – Kategoria I
- z obsiewem trawą – Kategoria II

DŁUGOŚĆ MM	SZEROKOŚĆ MM	WYSOKOŚĆ MM	KOLOR	KOD	CENA
335	338	40	czarny	0443	
335	338	40	zielony	0444	

INSTRUKCJA MONTAŻU KRATY TRAWNIKOWO-DROGOWEJ

1. Wytyczyć planowaną powierzchnię zabudowy kratki trawnikowo-drogowej Bielbet za pomocą palików i sznurka,
2. Wybrać ziemię na odpowiednią głębokość – w zależności od przeznaczenia.
3. Wykop wypełnić warstwą nośną czyli kruszywem łamanym lub tłuczniem kamiennym - wyrównać i dokładnie ubić.
4. Na wyrównaną i ubitą warstwę nośną należy położyć geowłókninę, aby warstwa piaskowa nie wypłukała się podczas filtracji wody oraz aby zabezpieczyć przed przerostem trawy (szczególnie przy opcji wypełnienia kruszywem).
5. Wysypać warstwę wyrównującą - podsypkę piaskową (3-5 cm) - wyrównać i ubić.
6. Układać kraty na przygotowanej warstwie podłoża łącząc je ze sobą na zaczepy.
7. Po ułożeniu krat trawnikowo-drogowych komory wypełnić podłożem do trawników z nasionami trawy i z nawozem lub kruszywem.
8. Wysokość wypełnienia ziemią ogrodową lub kruszywem powinna być taka, aby po czasie, gdy kruszywo ulegnie samoistnej konsolidacji, powierzchnia wypełnienia znajdowała się 5 mm poniżej górnej krawędzi kratki trawnikowo-drogowej Bielbet.
9. Nawierzchnia z kratką trawnikowo-drogową może być ograniczona obrzeżem, listwami, rzędem kostek brukowych itp.
10. Na etapie wzrostu trawy nie należy użytkować powierzchni w celu ułatwienia wegetacji trawy. Należy pielęgnować ją zgodnie z zasadami wegetacji trawników.

Warstwa podbudowy zależy od przeznaczenia oraz warunków naturalnych gleby.

W szczególnych warunkach gruntowych sposób montażu określa projektant.

Na gruntach mniej przepuszczalnych (np. glina) podbudowę należy zwiększyć o ok. 20cm.

Prawidłowe wykonanie warstwy nośnej i wyrównującej daje pewność, że kratki nie uszkodzą się pod kołami samochodów i nie powstaną koleiny.

Producent nie ponosi odpowiedzialności za problemy powstałe w wyniku niewłaściwego montażu krat trawnikowo-drogowych Bielbet.

KRATA WYPEŁNIONA GLEBĄ I OBSIANA TRAWĄ

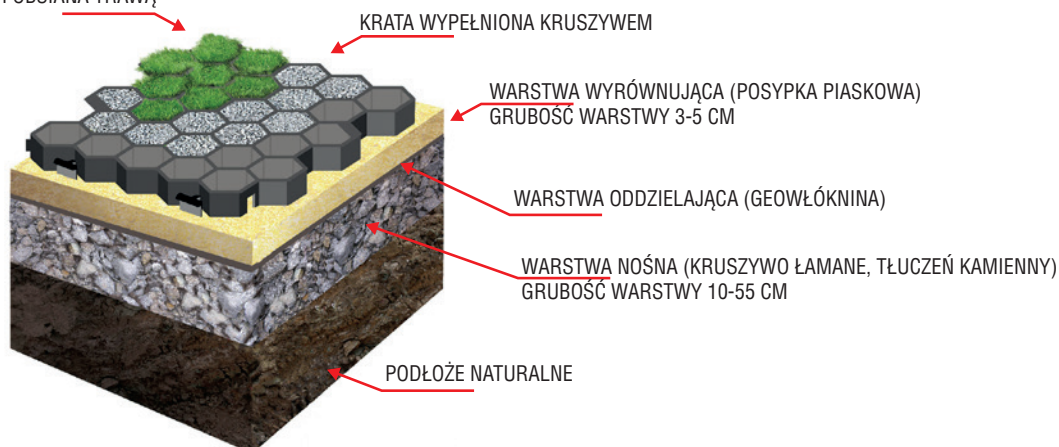

PRZEZNACZENIE	GRUBOŚĆ WARSTWY NOŚNEJ	GRUBOŚĆ WARSTWY WYRÓWNUJĄCEJ
Ruch pieszych -zabezpieczenia drzew, umocnienia skarp i rowów	10-15 cm	3-5 cm
Samochody osobowe	20-30 cm	3-5 cm
Drogi wewnętrzne	45-55 cm	3-5 cm
Samochody ciężarowe Drogi publiczne	45-55 cm	3-5 cm

.....

Odwodnienia betonowe

.....

Odwodnienia polimerbetonowe

.....

Odwodnienia z tworzywa sztucznego

Pozostałe

OBRZEŻE TRAWNIKOWE

Obrzeża trawnikowe BIELBET są elementem architektury ogrodowej i parkowej, stanowią wykończenie nawierzchni z kostki brukowej, oddzielają żwirowe ścieżki od trawnika, stabilizują alejki i chodniki. Dzięki swej elastyczności umożliwiają tworzenie łuków i zakoli. Przyjazne w użyciu dla architektów krajobrazu.

ZALETY:

- prosty montaż (bez wykopów)
- mocowanie do podłoża za pomocą szpilek
- po zamontowaniu optycznie niewidoczne

Odwodnienia betonowe



Odwodnienia polimerobetonowe

PRZEKROJE TECHNICZNE OBRZEŻA TRAWNIKOWEGO

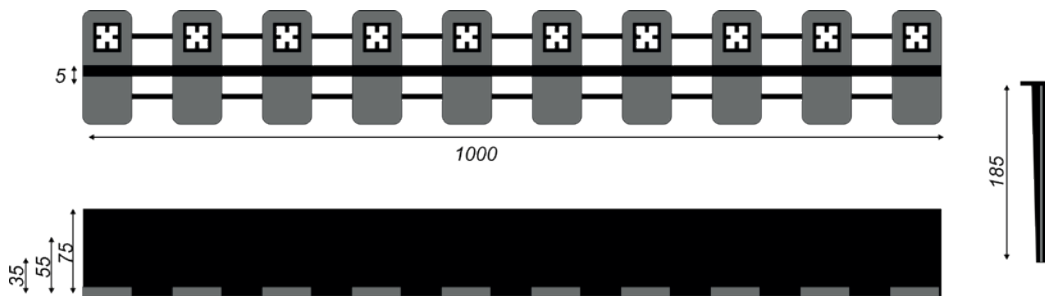

Obrzeża łączą się za pomocą zaczepów, stabilizując w podłożu szpilekami montażowymi. Wykonane z wysokiej jakości tworzywa sztucznego (polipropylen) charakteryzują się trwałością i odpornością na czynniki atmosferyczne.

Odwodnienia z tworzywa sztucznego

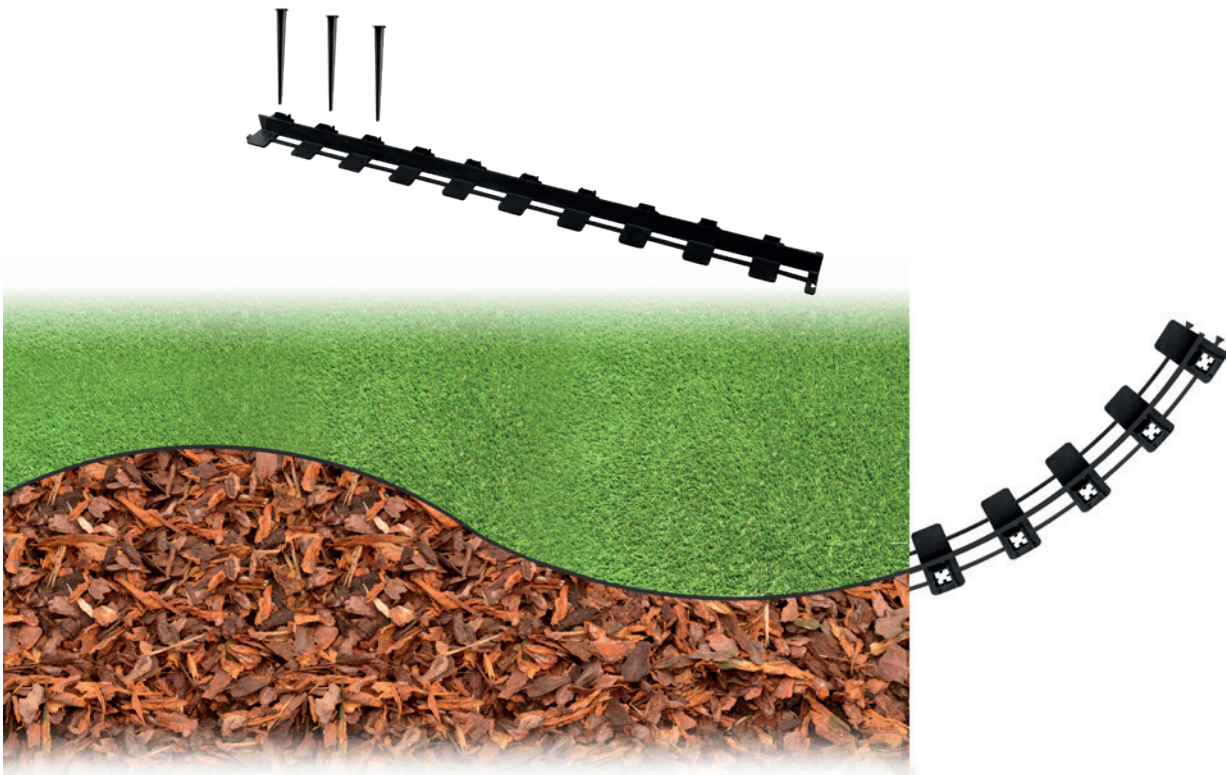

Pozostałe

DŁUGOŚĆ MM	WYSOKOŚĆ MM	KOD	CENA
1000	35	0481	
1000	55	0450	
1000	75	0493	

WYCIERACZKA

Wycieraczka przeznaczona jest do punktowego zbierania i odprowadzania wody z powierzchni, jednocześnie ułatwia oczyszczenie obuwia z błota, drobinek ziemi oraz piasku. Odporna na działanie soli drogowej oraz środków chemicznych nie zawierających chloru.

Wycieraczka składa się z podstawy wykonanej z tworzywa sztucznego oraz pokrywy (kilka rodzajów do wyboru). Podstawa wycieraczki posiada w dnie profilowane odpływy: $\varnothing 110\text{mm}$, $\varnothing 75\text{mm}$, $\varnothing 50\text{mm}$.



Odwodnienia
betonowe

ZALETY:

- znacznie obniża koszty utrzymania w czystości powierzchni wejściowej obiektu
- posiada estetyczny wygląd
- wykonana z surowca odpornego na ścieranie
- prosta w montażu

ZASTOSOWANIE:

- do zabudowy zewnętrznej przed drzwiami wejściowymi budynku
- wyłącznie dla miejsc ruchu pieszego

Odwodnienia
polimerobetonowe

Odwodnienia z tworzywa
sztywnego

Pozostałe

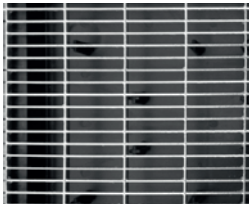
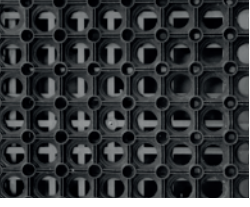
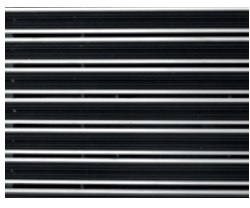
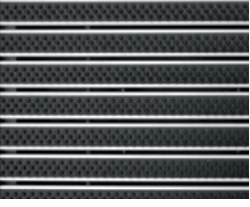
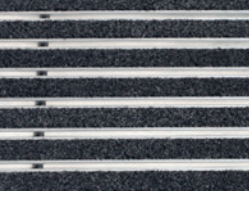
KLASA	RODZAJ WKŁADU	WYMIARY MM	KOD Z POKRYWĄ	WAGA Z POKRYWĄ	ILOŚĆ SZT NA PALECIE	CENA
A15	STAL OCYNKOWANA 	580x370x100	0120	5,16	60	
A15	GUMOWY-PLASTER MIODU 	580x370x100	0320	3,00	60	
A15	ALUMINIOWO-GUMOWY 	580x370x100	czarny 0441 szary 0767	4,44	60	
A15	ALUMINIOWO-SZCZOTKOWY 	580x370x100	czarny 0468 szary 0515	4,34	60	
A15	ALUMINIOWO-TEKSTYLNÝ 	580x370x100	antracyt 0521	4,44	60	



B I E L B E T
B I B L I O T E K I
B I M

www.bielbet.pl



www.bielbet.pl

ul. Katowicka 27
43-502 Czechowice-Dziedzice
tel. +48 32 214 20 70